

beurer LA 20



(RO) Pulverizator de arome
Instrucțiuni de utilizare



Citiți cu atenție aceste instrucțiuni de utilizare, păstrați-le pentru consultarea ulterioară, puneți-le și la dispoziție altor utilizatori și respectați indicațiile.

Cuprins

1. Explicația simbolurilor	4
2. Utilizarea conform destinației	4
3. Indicații	5
4. Descrierea aparatului	7
5. Punerea în funcțiune	7
6. Utilizare	9
7. Curățare	10
8. Articole pentru achiziție ulterioară/suplimentare ...	11
9. Eliminarea ca deșeu	12
10. Ce fac în cazul în care apar probleme?	12
11. Date tehnice	13

Stimată clientă, stimat client,

Ne bucurăm că ați ales un produs din gama noastră. Marca noastră este sinonimă cu produse de calitate, testate riguros, din domenii precum căldură, greutate, tensiune, temperatură corporală, puls, terapie, masaj, frumusețe, îngrijire bebeluși și aer.

Cu deosebită considerație,
Echipa dumneavoastră Beurer

Pachet de livrare

Verificați pachetul de livrare pentru a vă asigura că starea cutiei este ireproșabilă și că pachetul este complet. Înainte de utilizare, asigurați-vă că aparatul și accesoriile nu prezintă defecțiuni vizibile și că sunt îndepărtate toate materialele de ambalare. În cazul în care aveți îndoieli, nu utilizați aparatul și adresați-vă comerciantului dumneavoastră sau serviciului pentru clienți.

- 1 x pulverizator de arome
- 1 x adaptor de rețea cu USB
- 1 x cablu USB
- 1 x pahar gradat
- 1 x exemplar din prezentele instrucțiuni de utilizare









AVERTIZARE

- Acest aparat poate fi utilizat de copii peste 8 ani și persoane cu capacități fizice, senzoriale sau mintale reduse sau fără experiență și cunoștințe necesare numai dacă sunt supravegheate sau dacă au fost informate cu privire la utilizarea în siguranță a aparatului și înțeleg pericolele care rezultă din aceasta.
- Copiilor nu le este permis să se joace cu aparatul.
- Lucrările de curățare și întreținere destinate utilizatorului nu trebuie efectuate de copii nesupravegheați.
- Scoateți aparatul din priză în timpul umplerii și curățării.
- Nu utilizați detergenți care conțin solvenți.
- În cazul în care cablul de racordare la rețea al acestui aparat este deteriorat, acesta trebuie eliminat. Dacă acesta nu este detașabil, aparatul trebuie să fie eliminat.

1. Explicația simbolurilor

Următoarele simboluri apar în aceste instrucțiuni de utilizare și pe aparat:

	AVERTIZARE Indicație de avertizare privind pericolele de rănire sau pericolele pentru sănătatea dumneavoastră.
	ATENȚIE Indicație de siguranță privind posibile defecțiuni ale aparatului/ accesoriilor.
	Indicație Indicație privind informații importante.
	Țineți cont de instrucțiunile de utilizare
	Eliminare în conformitate cu prevederile Directivei CE – WEEE (Waste Electrical and Electronic Equipment) privind deșeurile de echipamente electrice și electronice.
	Acest produs îndeplinește cerințele directivelor europene și naționale în vigoare.
	Producător

2. Utilizarea conform destinației

Pulverizatorul de arome este destinat exclusiv pentru împrăștierea aerului din încăpere. Aparatul este destinat utilizării private.

Utilizați aparatul exclusiv în scopul pentru care a fost creat și în modul specificat în aceste instrucțiuni de utilizare. Utilizarea necorespunzătoare poate fi periculoasă! Producătorul nu poate fi tras la răspundere pentru defecțiuni cauzate prin utilizarea necorespunzătoare sau neglijență a aparatului.

3. Indicații

Nerespectarea următoarelor indicații poate conduce la vătămări corporale sau daune materiale.

Instrucțiuni de siguranță



AVERTIZARE

- Nu lăsați ambalajul la îndemâna copiilor. Există pericol de asfixiere!
- Dacă suferiți de o afecțiune gravă a căilor respiratorii sau pulmonară, consultați-vă medicul înainte de utilizarea aparatului.
- Dacă nu vă simțiți bine în timpul utilizării aparatului, întrerupeți imediat utilizarea, opriți aparatul și aerisiți încăperea.
- Nu lăsați aparatul la îndemâna copiilor și a animalelor.
- Aparatul trebuie utilizat exclusiv împreună cu agentul de evaporare recomandat. Utilizarea altor materiale poate avea ca rezultat reacții toxice sau poate duce la incendii.

Ulei aromatic



AVERTIZARE

- Uleiul aromatic nu trebuie să intre în contact direct cu pielea, respectiv ochii și nu trebuie înghițit. Țineți cont de indicațiile de siguranță de pe uleiul aromatic respectiv.

Pericol de electrocutare



AVERTIZARE

Fiind un aparat electric, acest aparat se va utiliza cu atenție și precauție pentru a evita pericolul de electrocutare.

- Prin urmare, utilizați aparatul
 - numai la tensiunea de rețea menționată pe aparat,
 - doar dacă aparatul nu prezintă defecte vizibile,
 - doar dacă nu este furtună.
- În cazul defectelor sau deranjamentelor în funcționare, opriți imediat aparatul și scoateți-l din priză. Nu trageți de cablul de alimentare sau de aparat pentru a scoate adaptorul de rețea din priză. Nu țineți și nu transportați niciodată aparatul de cablul de alimentare.
- Utilizați aparatul doar în spații interioare uscate (de exemplu, nu-l utilizați niciodată în cadă, la saună).
- Nu băgați niciodată mâna după un aparat căzut în apă. Scoateți imediat adaptorul de rețea din priză.

- Nu expuneți aparatul șocurilor și nu-l lăsați să cadă.
- Nu blocați cablul de alimentare.
- Asigurați-vă că adaptorul de rețea și cablul de alimentare nu intră în contact cu apa, aburii sau alte lichide.

Reparații



AVERTIZARE

Efectuarea lucrărilor de reparații la echipamentele electrice este permisă numai persoanelor de specialitate. Reparațiile efectuate în mod necorespunzător pot cauza pericole majore pentru utilizator. Pentru efectuarea reparațiilor, contactați serviciul pentru clienți sau un comerciant autorizat.

Pericol de incendiu



AVERTIZARE

Utilizarea necorespunzătoare sau nerespectarea prezentelor instrucțiuni de utilizare prezintă pericol de incendiu în anumite condiții!

Prin urmare, nu utilizați aparatul

- acoperit, de exemplu, cu o pătură, pernă,
- în apropierea benzinei sau a altor substanțe ușor inflamabile.

Manipulare



ATENȚIE

- Aparatul trebuie oprit și scos din priză după fiecare utilizare și înainte de fiecare operațiune de curățare.
- Amplasați cablul de alimentare într-o zonă unde nu există pericol de împiedicare.
- Nu introduceți obiecte în orificiile aparatului.
- Nu așezați obiecte pe aparat.
- Protejați aparatul împotriva temperaturilor ridicate.
- Evitați daune cauzate de apă printr-o manipulare cu grijă (de exemplu daune cauzate prin stropirea apei în cazul pardoselilor din lemn).
- În situația în care aparatul se răstoarnă din greșeală, există riscul scurgerii apei, chiar dacă aparatul este oprit și nu este conectat la priză.
- Zona din împrejur a aparatului poate deveni umedă.
- În contact cu apa cu conținut de calcar se poate forma o depunere de culoare albă.
- Nu poziționați aparatul pe sol, ci într-un loc înălțat (de exemplu pe o masă, pe o comodă).
- Poziționați aparatul astfel încât vaporii să nu fie pulverizați asupra obiectelor.
- Goliți apa rămasă dacă nu utilizați aparatul.

- Rezervorul de apă și capacul sunt formate din materiale rezistente la ulei. Îndepărtați uleiurile aromatice de pe alte componente ale aparatului. Se pot deteriora din cauza componentelor individuale care conțin ulei.

4. Descrierea aparatului

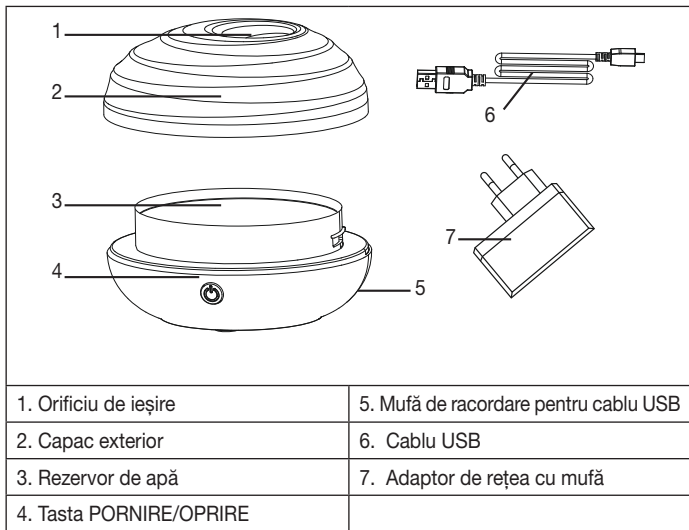

5. Punerea în funcțiune



AVERTIZARE

- Umpleți aparatul numai când adaptorul de rețea este în priză!
- Nu umpleți niciodată aparatul când capacul este încă pus.
- Utilizați-l exclusiv numai cu **uleiuri aromatice pe bază de apă**.
- Deschideți ambalajul de carton, îndepărtați toate foliile de ambalare și verificați aparatul împotriva deteriorărilor.
- Nu umpleți niciodată aparatul cu apă fierbinte, deoarece în caz contrar pot exista scurgeri.

- Înainte de fiecare schimbare a uleiului aromatic, rezervorul de apă trebuie curățat, conform descrierii de la „7. Curățarea”.

1. Trageți de capacul exterior în sus.

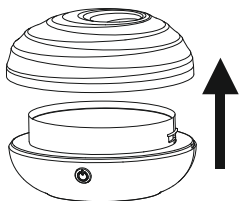

2. Turnați cu grijă apa din paharul gradat în rezervorul de apă. Respectați marcajul „MAX”. de pe aparat. Nivelul apei trebuie să ajungă doar până la marcajul MAX și nu trebuie să nu îl depășească.

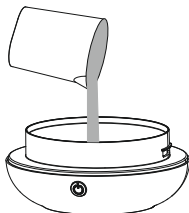

3. Adăugați trei până la cinci picături din uleiul aromatic dorit (pe bază de apă).

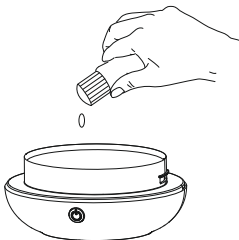

4. Remontați capacul exterior.

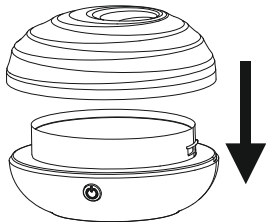

5. Introduceți cablul USB în mufa de racordare.

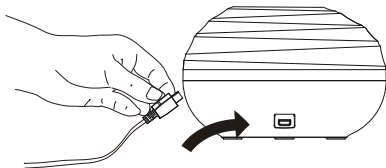

6. Utilizare

Pentru a porni aparatul apăsați tasta PORNIRE/OPRIRE (⏻).

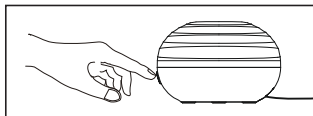

i Indicație

Aparatul dispune de două moduri diferite:

	Pulverizator de arome	Lumină ambientală cu modificarea culorii
Tasta PORNIRE/OPRIRE (⏻) 1x apăsare	PORNIRE	PORNIRE
Tasta PORNIRE/OPRIRE (⏻) 2x apăsări	PORNIRE	OPRIRE
Tasta PORNIRE/OPRIRE (⏻) 3x apăsări	OPRIRE	OPRIRE

Aparatul dispune de o funcție de oprire automată. Dacă rezervorul este gol, aparatul se oprește după 2-3 secunde.

Sursa de curent

Puterea trebuie să fie minim 5V, 1A. În cazul unei puteri reduse, puterea de pulverizare scade. De ex., puterea unui laptop este suficientă, în timp ce puterea unui calculator nu este suficientă.

După utilizare

1. Deconectați dispozitivul de la sursa de alimentare.
2. Scoateți capacul exterior al dispozitivului în sus.
3. Turnați restul de apă în scurgere.
4. Curățați aparatul conform instrucțiunilor din „7. Curățarea”.

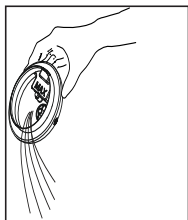
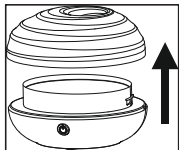

7. Curățare

Indicație

Înainte de a începe curățarea, asigurați-vă că aparatul este deconectat de la sursa de alimentare și nu mai multă apă în rezervorul de apă. Curățarea regulată este o condiție prealabilă pentru o operațiune de igienă și fără probleme. Aroma Difuzorul poate fi demontat pentru curățare cu câțiva pași simpli și fără unelte.

- Curățați aparatul (în special capacul și interiorul rezervorului de apă) după fiecare utilizare cu o lavetă moale, ușor umezită, pentru a îndepărta depunerile (de ex. calcarul). Nu utilizați niciodată soluții de curățare abrazive, agresive sau cu solvenți.

- Pentru a curăța membrana de ultrasunete (Fig. A), îndepărtați capacul de ultrasunete (Fig. B) printr-un sfert de rotație în sens invers acelor de ceasornic, apoi curățați membrana. Apoi montați la loc capacul de ultrasunete și fixați-l printr-un sfert de rotație în sensul acelor de ceasornic.

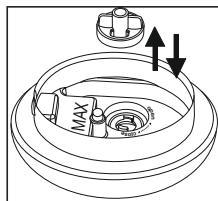

Fig. A

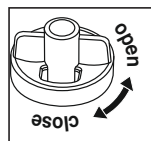

Fig. B

Eliminarea calcarului

Eliminarea calcarului de pe membrana cu ultrasunet

Apa dură poate conduce la apariția de depuneri de calcar pe aparat și, în special, pe membrana cu ultrasunet. Această situație se remarcă prin depunerile de culoare albă. Eliminați periodic calcarul de pe aparat.

- Picurați soluție de îndepărtare a calcarului pe membrana cu ultrasunet.
- Lăsați să acționeze 2 până la 5 minute.
- Clătiți baza de 2 ori cu apă clară proaspătă.

8. Articole pentru achiziție ulterioară/suplimentare

Articolele pentru achiziție ulterioară/suplimentare sunt disponibile la punctul de service de la adresa menționată (în lista cu adrese ale punctelor de service). Indicați numărul de articol corespunzător.

Articole pentru achiziție ulterioară/suplimentare sunt disponibile și în comerț.

Articol	Număr de articol
Beurer - ulei aromatic Taoasis „Vitality” (10 ml)	681.30
Beurer - ulei aromatic Taoasis „Harmony” (10 ml)	681.31
Beurer - ulei aromatic Taoasis „Relax” (10 ml)	681.32
Beurer - ulei aromatic Taoasis „Sleep Well” (10 ml)	681.33

9. Eliminarea ca deșeu

În vederea protejării mediului înconjurător, aparatul nu trebuie eliminat cu reziduurile menajere la finalul duratei de viață. Eliminarea se poate realiza prin intermediul centrelor de colectare corespunzătoare din țara dumneavoastră. Eliminați aparatul conform prevederilor Directivei – WEEE (Waste Electrical and Electronic Equipment) privind aparatele electrice și electronice vechi. Pentru întrebări suplimentare, adresați-vă autorității locale responsabile pentru eliminarea deșeurilor.



10. Ce fac în cazul în care apar probleme?

Problemă	Cauză	Remediere
Nu se acumulează vapori pe aparat	Adaptorul de rețea nu este în priză.	Conectați adaptorul de rețea la o priză corespunzătoare.
	Rezervorul de apă are prea puțină apă.	Umpleți rezervorul de apă până la marcajul „MAX”.
	Rezervorul de apă are prea multă apă.	Goliți apa din rezervorul de apă până la marcajul „MAX”.
	Orificiul de ieșire al capacului este blocat.	Asigurați-vă că orificiul de ieșire al capacului nu este blocat.
	Apă prea rece.	Adăugați apă caldă, însă nu fiartă.
	Bule de aer sub/pe capacul de ultrasunete.	Înlăturați capacul de ultrasunete și apoi așezați-l la loc.

Dacă problema dumneavoastră nu este listată aici, contactați serviciul pentru clienți.

11. Date tehnice

Denumirea produsului	LA 20
Tensiune/frecvență de rețea	100-240 V AC / 50/60 Hz
Capacitate rezervor	80 ml
Putere nominală	5 W ± 0.5 W
Dimensiunea încăperii	până la cca. 10 m ²
Principiu de funcționare	Atomizor cu ultrasunete
Durată de funcționare	cca 3-6 ore
Clasă de protecție	IP50, protecție împotriva prafului în cantități periculoase, fără protecție împotriva apei.
Greutate	LA 20: cca. 170 g
Dimensiuni	135 x 120 x 79 mm

