

Instruction Manual

Read all instructions carefully before assembly and the use of this product.

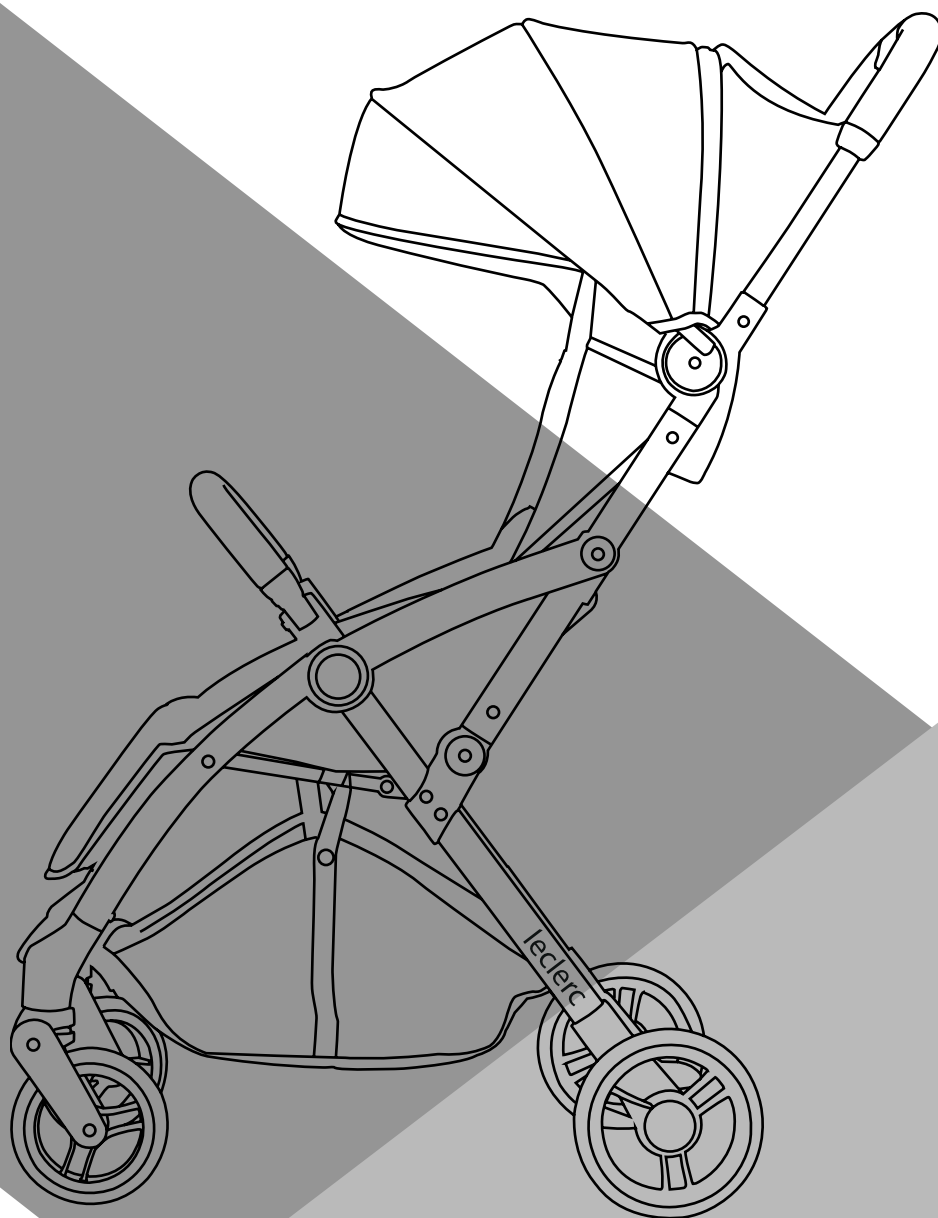

CONTENTS

NOR	3-14
CZE	15-26
ROM	27-38
TUR	39-50

NOR

INSTRUKSJONENE

Les alle instruksjonene nøye før du monterer og bruker produktet.

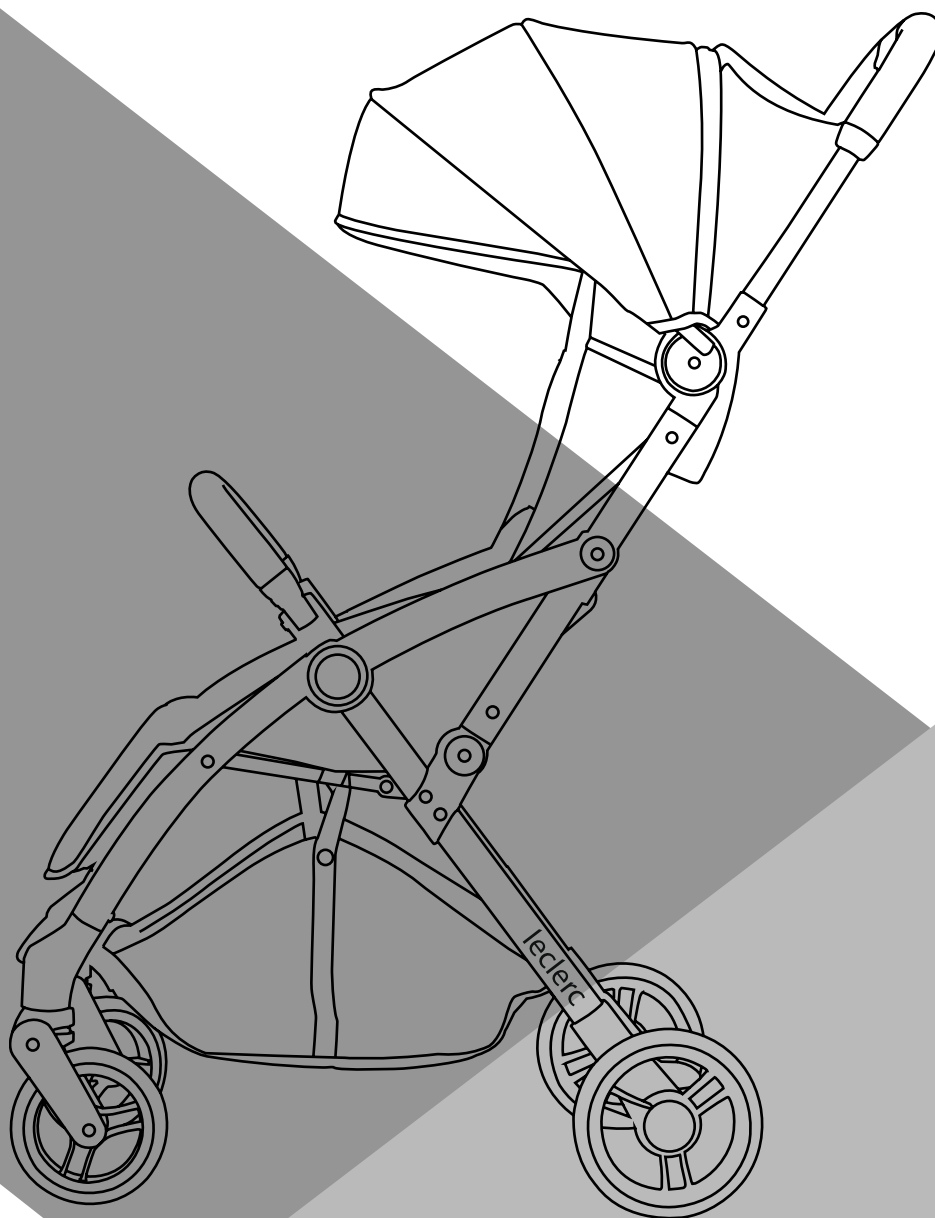

Gratulerer med kjøpet av en Leclerc Baby stroller
barnevogn.

Det blir virkelig ikke enklere.

Vi ved leclerc er fokusert på nyskapende produkter, og
utforminger som gir ultimat komfort og er ekstremt
brukervennlige, praktiske og lettvektige. Barnevognene
er et uttrykk for en livsstil, og er til overlegen støtte for
foreldre og barn. Førsteklasses kvalitet til en rimelig pris.

Sjekkliste for deler	6
Advarsel	7
Bruk	8
Sikkerhet	9
Folde	11
Garanti	11
Service	11

DELER

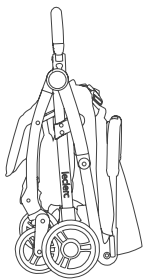
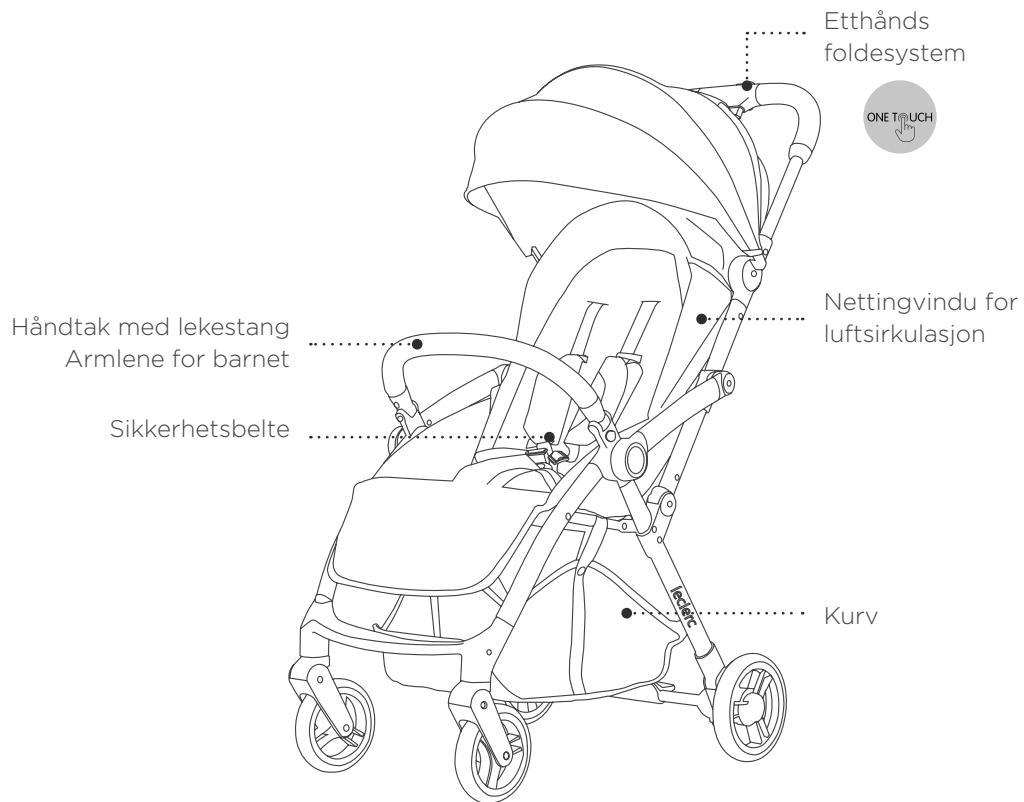

Vogn



Skulderstropp
Reiseveske

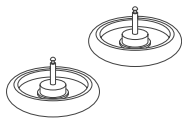

Hjul



Koppholder,
inkludert i Leclerc
Baby stroller



Bøyle foran,
inkludert i Leclerc
Baby stroller

Regntrekk,
inkludert i Leclerc
Baby stroller og
Influencer

ADVARSEL!

Les instruksjonene nøye før du monterer og tar i bruk vognen. Du bør også lagre dem for fremtidig bruk.

1. Pass på at alle låsemekanismene er aktivert før bruk.
2. Ikke etterlat barnet uten tilsyn.
3. Hold barnet unna alle bevegelige deler når vognen foldes, foldes ut eller justeres.
4. Du må aldri løfte vognen eller bruke rulletrapper og trapper når barnet er i vognen.
5. Du må aldri bruke vognen i farlige områder, slikt robust terreng.
6. Du må aldri la barnet stå i eller klatre på vognen.
7. Maksimal belastning for vognen er 22 kg.
8. Maksimal vekt for kurven er 3 kg.
9. Rengjør vognens plastdeler med en fuktig klut. Ikke bruk slipende eller blekende midler.
10. Ikke bruk vognen dersom den mangler eller har skadde deler, eller om den er ustabil.
11. Hold borte fra ild.

! ADVARSEL!

Vær forsiktig når vognen foldes ut, for å unngå at fingre kommer i klemme.

Fjern vognen fra esken.
Fold ut vognen.

1. Som bildet viser, holder du håndtaket opp og løfter bakdelen for å åpne.
2. Hør etter «klikk»-lyden, som indikerer at rammen er riktig åpnet.

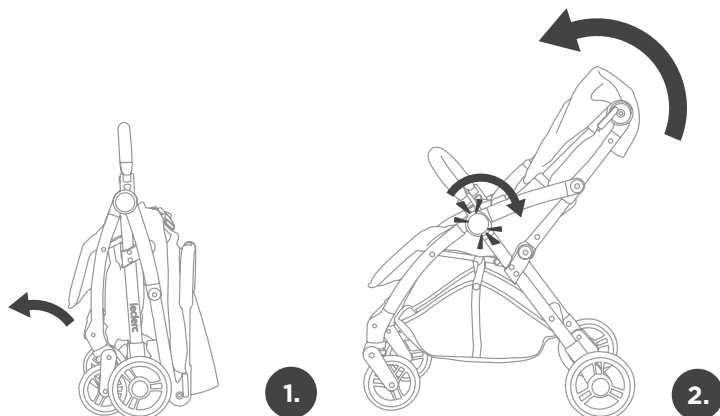

! FORHOLDSREGEL:

Pass på at rammen er låst på plass før bruk!

! FORHOLDSREGEL:

Ikke la barnet komme i nærhet av vognen når du folder den ut!

Montering og fjerning av forhjulene

Montering: Sett hvert forhjul inn i brakettene for forhjul, til du hører en «klikk»-lyd som indikerer at de er sitter på plass.

Fjerning: Trykk på den røde knappen, og trekk så hjulet ut for å fjerne det.

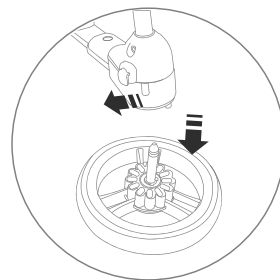

Montering og fjerning av bøylen foran

Montering: Sett bøylen inn i innsiden av rammen ved å følge retningen på pilen, og hør etter «klikk»-lyden som indikerer at den er riktig montert.

! ADVARSEL!

Du må aldri løfte vognen etter den fremre bøylen når barnet sitter i vognen.

Fjerning: Trykk på de to knappene på hver side av rammen samtidig, og løft så opp ved å følge retningen på pilen.

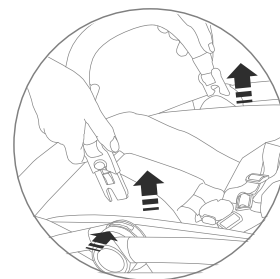
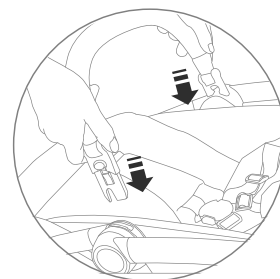

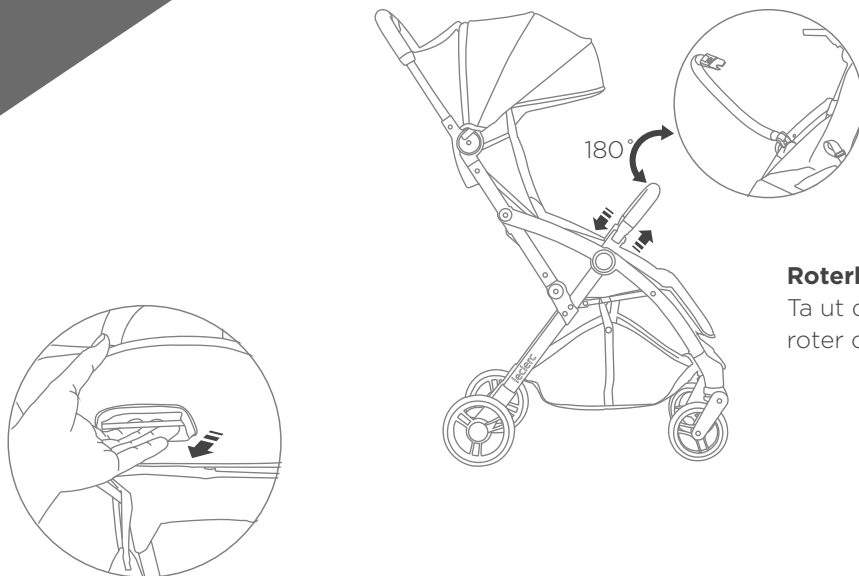

Roterbar bøyle foran

Ta ut den ene siden av bøylen, og roter den etter behov.

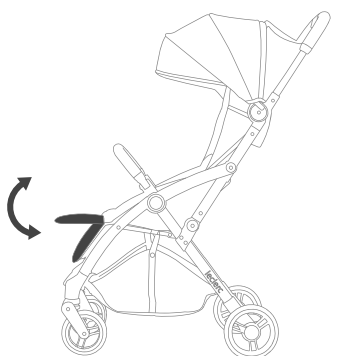

Justering av benstøtte

Som bildet viser: Trekk i justeringsenheten under fothvilen, for å justere vinkelen på benstøtten opp og ned.

ADVARSEL!

Bruk alltid ryggstøttens laveste stilling (mest flate stilling) for barn som er 0-6 måneder gamle.

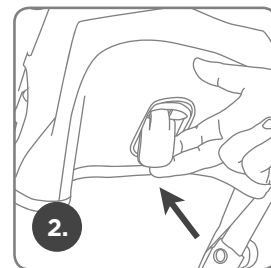
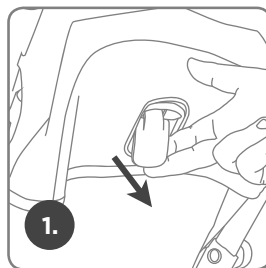
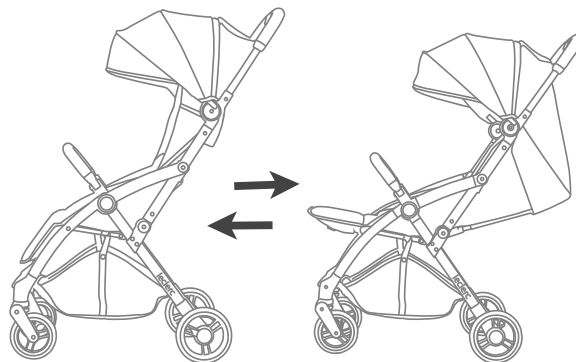

ADVARSEL!

Du må aldri justere ryggstøtten når barnet er i vognen.

Justering av ryggstøtte

Trekk hendelen for justering av ryggstøtten opp. Vognen vil gå fra flat liggende stilling (bilde 2) til sittende stilling (bilde 1). For å gå tilbake til flat liggende stilling, trekker du hendelen ned.

Bruke solkalesjen

Kalesjen har et lite vindu på toppen. Dette kan brukes for å holde øye med barnet eller gi setet mer luftgjennomstrømming.

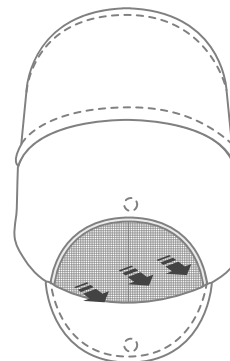

Bruke reisevesken

Fjern bøylene foran og fold vognen fullstendig. Legg deretter vognen og bøylene i reisevesken.



ADVARSEL!

Stroppen på vesken kan være farlig. For å unngå kvelningsfare, hold vesken borte fra spedbarn og barn.



Montering av koppholder

Innrett hullet på baksiden av koppholderen med pinnen på rammen, som vist i illustrasjonen. Sett den på plass nedover, til du hører «klikk»-lyden.

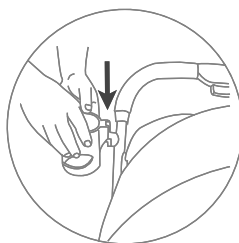

ADVARSEL!

DU MÅ IKKE ha varm væske i koppholderen!
Maks. vekt: 0,3 kg

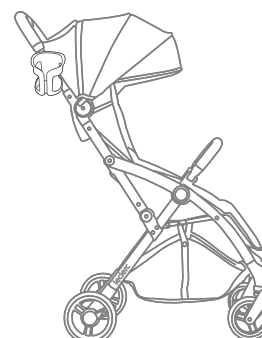

BREMSER

ADVARSEL!

Du må alltid ha på bremsen når vognen står stille, for å forhindre at den rulle unna. Etterlat **ALDRI** vognen uten tilsyn i en bakken, da vognen kan skli nedover bakken.

For å sette bremsene på, trykker du ned på bremsespakene på bakakselen. Vognen kan måtte være i bevegelse fremover eller bakover før bremsen kan aktiveres.

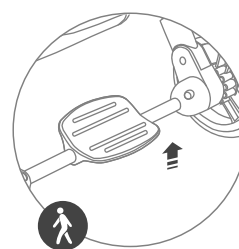
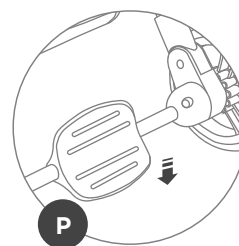

SLIK SPENNER DU INN BARNET

ADVARSEL!

Du må aldri la barnet sitte på ryggstøtten, da dette kan føre til alvorlig skade dersom vognen tipper bakover. Påse at barnet alltid kun sitter i setet.

ADVARSEL!

Bruk alltid sikkerhetsbeltet., for å unngå alvorlig skade fra å falle eller skli ut.

KVELNINGSFARE

Løse stropper kan utgjøre en kvelningsfare. Du må aldri etterlate barnet i setet når det er løse eller åpne stropper.

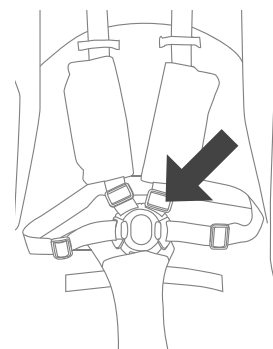

Justering av sikkerhetsbeltet

- For å justere høyden, hefter du av skulderstroppen fra skrittspennen. Mat skulderstroppen gjennom midtsporene på sikkerhetsbeltet. Mat skulderstroppen gjennom det aktuelle sporet, og fest skulderstroppen til spennen igjen.
- Plasser barnet forsiktig i vognens sete. Legg deretter sikkerhetsbeltet rundt livet på barnet og over skuldrene. Legg skrittstroppen mellom bena på barnet. Sett hann-enden av hver skulder-/livstropp inn i spennen på skrittstroppen.
- For å frigjøre beltet, trykker du på knappen på midtlåsen. Dette åpner spennene.
- For å kortne stroppene, trekker du dem i motsatt retningen av det pilen viser.

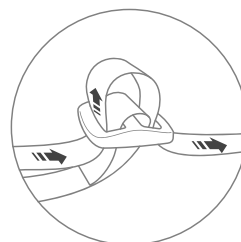
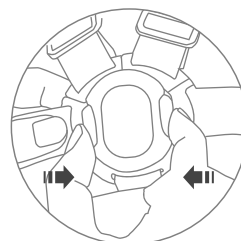
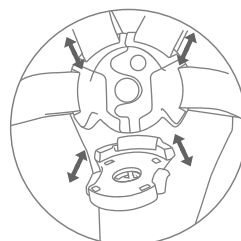
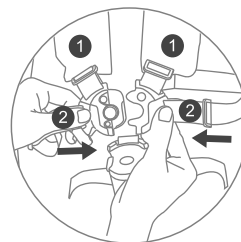

FORHOLDSREGEL:

Du må alltid bruke sikkerhetsselet når barnet er i vognen.

Justering av skulderstroppen

- Skulderstroppene har tre forskjellige høydestillinger, for barn av forskjellige størrelser.
- Demonter den firkantede spennen bak på setet og stoffet. Vri spennen 90 grader for å trekke den gjennom hullet, og trekk deretter ut stoffet.
- Sett den firkantede spennen inn i riktig hull for stillingen som kreves.
- Vri spennen 90 grader, for å feste den på plass.

PASS PÅ:

Før bruk må du trekke i skulderstroppene, for å kontrollere at de firkantede spennene sitter godt fast i seteryggen.

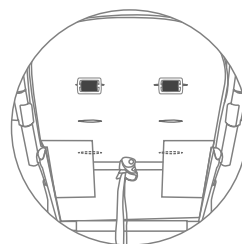
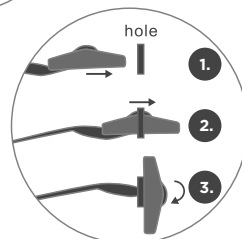
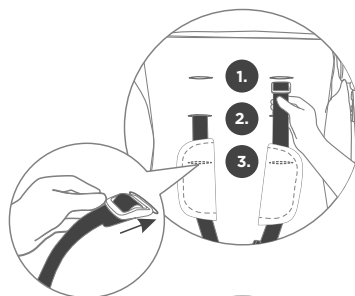
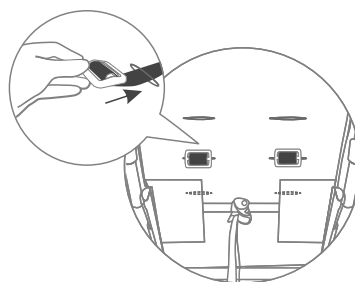

Slik folder du vognen

- Som vist på bildet, skyver du tommelutløseren mot venstre og klemmer på midtknappen samtidig som du løfter så vidt på vognen, og deretter slipper utløseren. Vognen vil automatisk slippe håndtaket nedover.
- Vognen folder seg selv, og lukkes fullstendig.

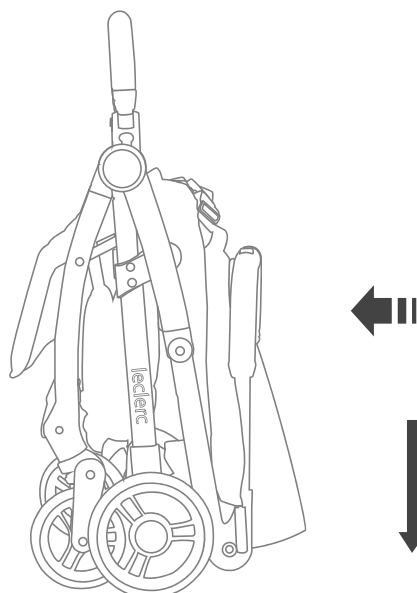
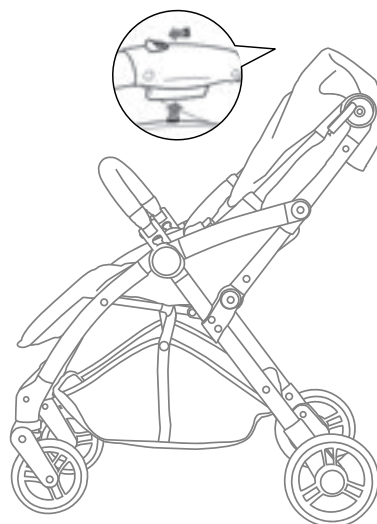

.....
Se livet utfolde seg.

Finn oss på leclercbaby.com

GARANTI

Register kjøpet ditt, og les retningslinjene våre for garantier på nettsted www.leclercbaby.com for mer informasjon.

SERVICE

Se produktinformasjonen på nettstedet vårt, eller ta kontakt med kundeservice på: support@leclercbaby.com

VASKEINSTRUKSJONER

Du finner vaskeinstruksjonene for alle Leclerc barnevogner på nettstedet vårt under FAQ-delen.

LSC Europe B.V.

Westplein 55, 3016BM Rotterdam
The Netherlands

 [leclercbaby](https://www.instagram.com/leclercbaby)

 [facebook.com/leclercbaby](https://www.facebook.com/leclercbaby)

 [leclercbaby](https://www.youtube.com/leclercbaby)

POKYNY

Všechny pokyny si přečtěte PŘED sestavením a POUŽITÍM produktu.

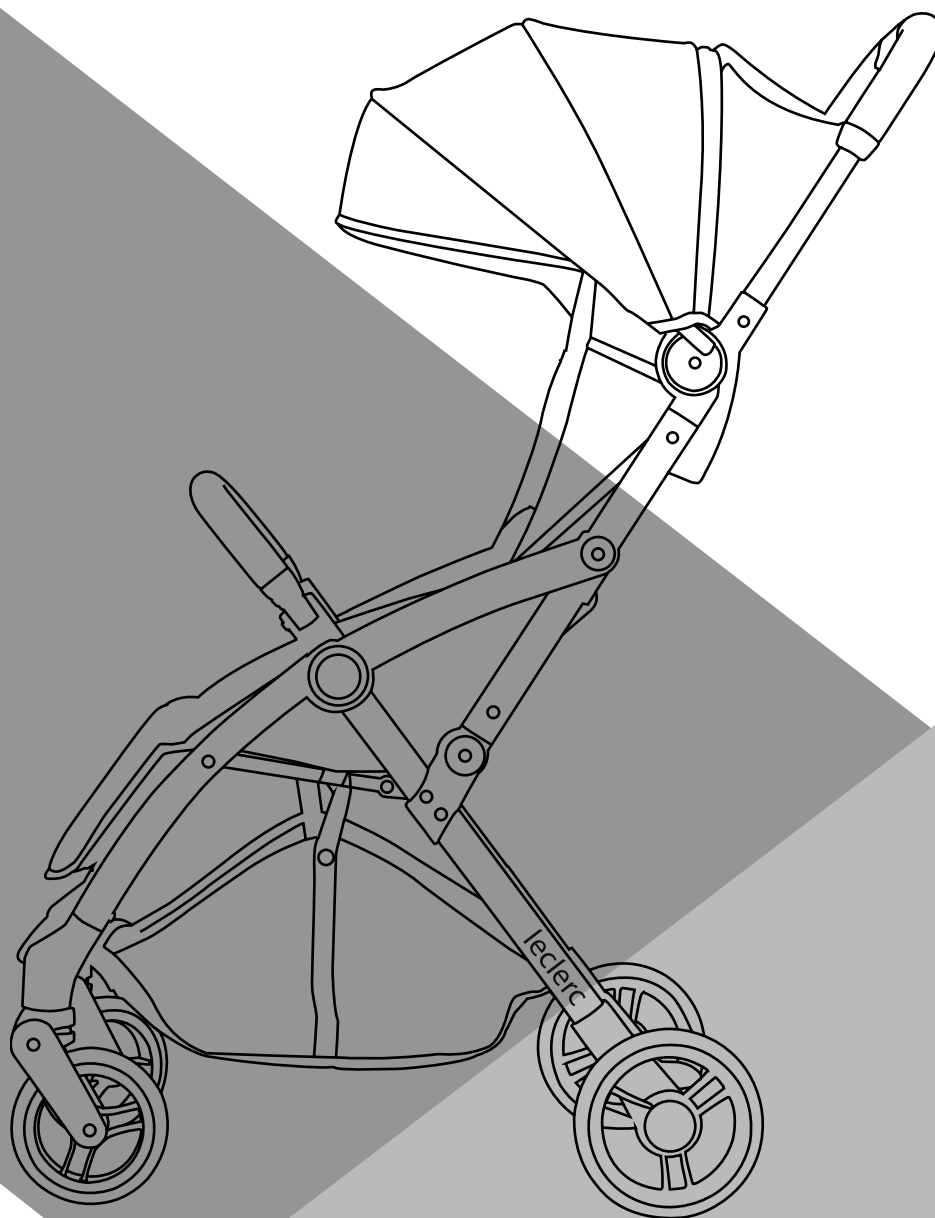

Gratulujeme vám k zakoupení kočárku Leclerc Baby.
Nic nebude snazší.

Ve společnosti leclerc se zaměřujeme na inovativní produkty a vzory, které dodávají maximální komfort a jsou uživatelsky velmi přátelské, pohodlné a mají nízkou hmotnost. Kočárky jsou výrazem životního stylu a nabízí vysoký komfort rodiči(ům) a dítěti. Prvotřídní kvalita za přijatelnou cenu.

Seznam součástí	18
Upozornění	19
Provoz	21
Bezpečnost	23
Skládání	26
Záruka	26
Servis	26

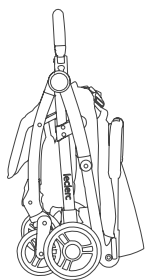
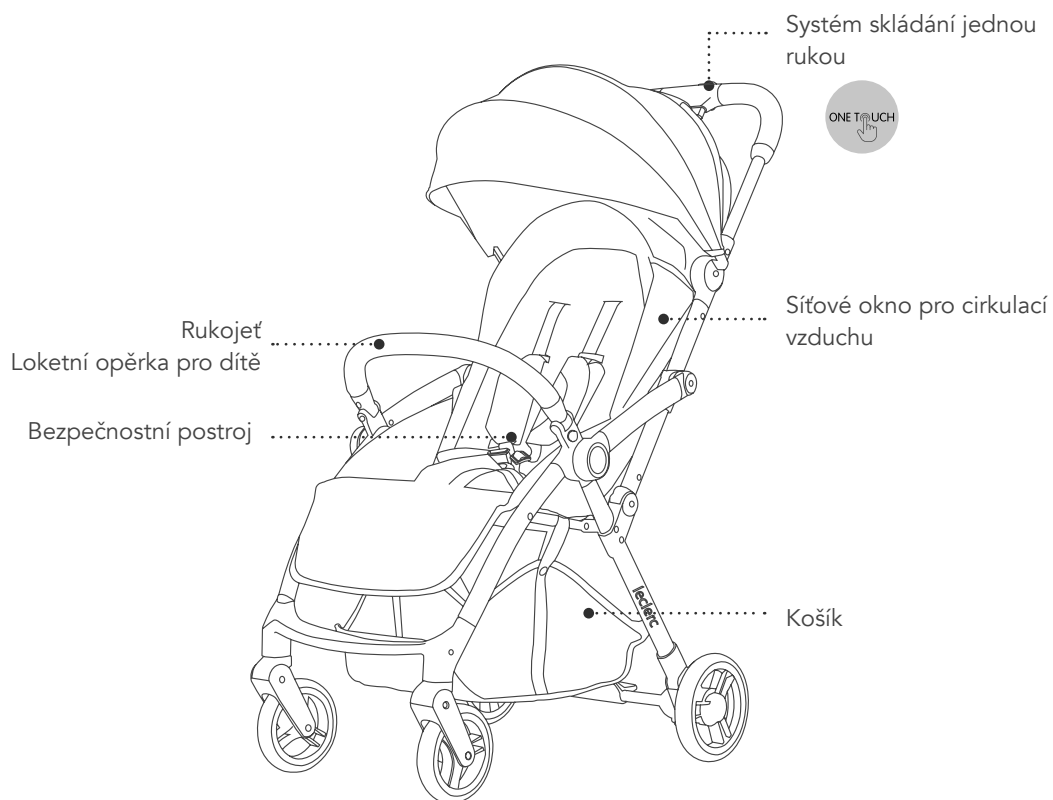

Kočárek



Popruh přes rameno cestovní taška

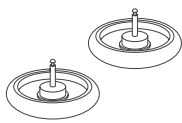

Kolo



Držák hrnečku, včetně Leclerc Baby stroller



Přední rukojeť, včetně Leclerc Baby stroller

Pláštěnka včetně kočárku Leclerc Baby modelka MF Plus a Influencer. Exkluzivně od Leclerc Hexagon

UPOZORNĚNÍ!

Před sestavením a použitím kočárku si přečtěte pokyny a ponechte si je pro budoucí použití.

1. Před použitím se ujistěte, zda jsou aktivní všechny uzamykací prvky.
2. Dítě nikdy neponechávejte bez dozoru.
3. Při skládání, rozkládání nebo nastavování kočárku udržujte dítě mimo dosah všech pohyblivých částí.
4. Je-li dítě v kočárku, nikdy jej nezvedejte nebo nepoužívejte eskalátory nebo schodiště.
5. Kočárek nikdy nepoužívejte na nebezpečných místech, jako je nerovný povrch.
6. Nikdy dítěti nedovolte v kočárku stat.
7. Maximální zatížení kočárku je 22 kg.
8. Maximální nosnost košíku jsou 3 kg.
9. Plastové části kočárku čistěte vlhkým hadříkem. Nepoužívejte abrazivní nebo bělicí prostředky.
10. Pokud zjistíte nějaké nestabilní nebo poškozené součásti, přestaňte kočárek používat.
11. Udržujte mimo dosah ohně.

! UPOZORNĚNÍ!

Při rozkládání kočárku je třeba dbát opatrnosti, aby se zabránilo skřípnutí prstů.

Vyjměte kočárek z krabice.
Rozložení kočárku.

1. Rukojeť uchopte, jak je znázorněno na obrázku, a pro otevření zvedněte zadní část.
2. Jak je znázorněno na obrázku, rám je otevřen správně, pokud uslyšíte cvaknutí.

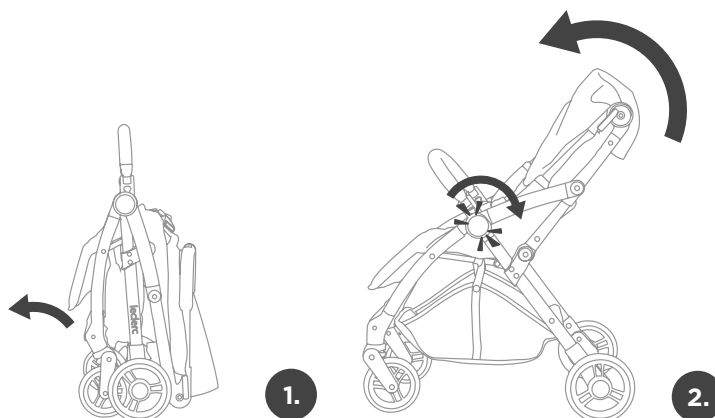

! UPOZORNĚNÍ:

Ujistěte se, zda je rám pro použití zajištěn na místě!

! UPOZORNĚNÍ:

Při rozkládání nepouštějte ke kočárku děti.

Montáž a demontáž předního kola

Přední kolo vložte do držáku předního kola, dokud neuslyšíte zvuk „cvaknutí“, označující, že montáž je správná.

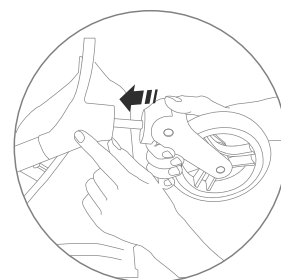

Stiskněte červené tlačítko a kolo vyjměte.

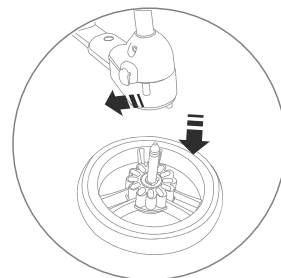

Montáž a demontáž předního madla

Montáž: Přední madlo zasuňte do rámu ve směru šipky, dokud neuslyšíte zvuk „cvaknutí“, označující, že montáž je správná.

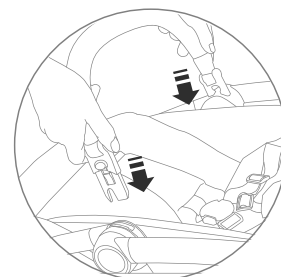

! UPOZORNĚNÍ!

Při zvedání kočárku jej nikdy nedržte za přední madlo, je-li dítě v sedačce.

Demontáž: Současně stiskněte dvě tlačítka na obou stranách rámu, a potom madlo ve směru šipky zvedněte.

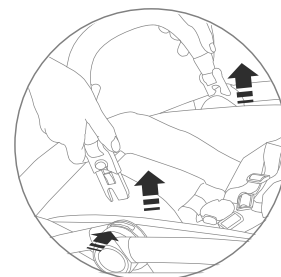

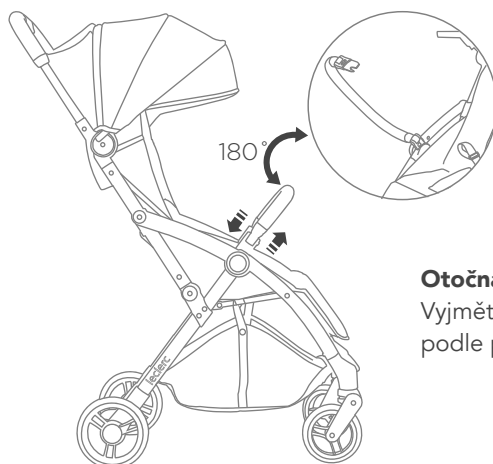
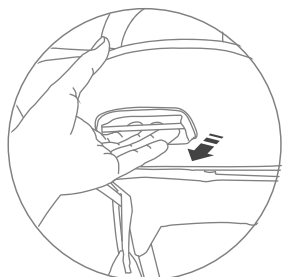

Otočná přední tyč

Vyjměte jednu stranu přední tyče a podle potřeby jí otáčejte.

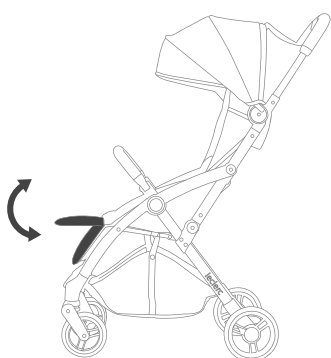

Nastavení nožní opěrky

Jak je znázorněno na obrázku: Zatažením za nastavovací zařízení pod nožní opěrkou můžete úhel nožní opěrky nastavit shora dolů.

! UPOZORNĚNÍ!

Pro dítě ve věku 0 - 6 měsíců vždy použijte nejnižší polohu opěradla (nejplošší poloha).

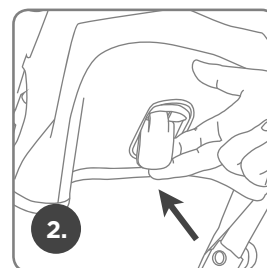
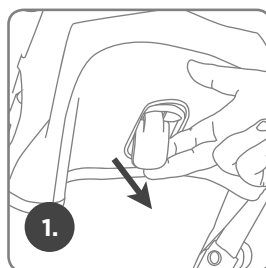
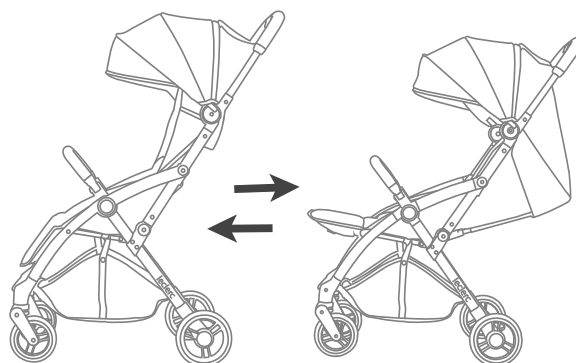

! VAROVÁNÍ!

Nastavení opěradla, je-li dítě v kočárku, není povoleno.

Nastavení opěradla

Zatáhněte za páku pro nastavení opěradla směrem nahoru. Kočárek bude měnit polohu v rozsahu z lehu (obr. 2) po sezení (obr. 1). Pro uvolnění zpět do polohy lehu stáhněte páku dolů.

Použití sluneční clony

Boudička má nahoře malé okno, které můžete použít pro sledování dítěte nebo pro zvýšení proudění vzduchu na sedátko.

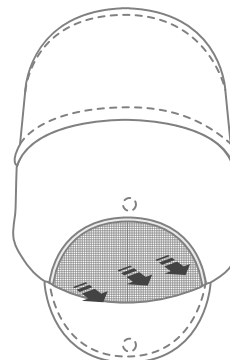

Použití cestovní tašky

Kočárek zcela složte a demontujte přední tyč, potom kočárek a přední tyč uložte do cestovní tašky.



UPOZORNĚNÍ!

Provas na tašce může být nebezpečný. Kvůli nebezpečí udušení tuto tašku uschovejte mimo dosah nemluvňat a dětí.



Instalace držáku nápoje

Otvor na zadní straně držáku zarovnejte s čepem na rámu, jak je znázorněno na pravém obrázku, a zasuňte jej svisle dolů, dokud neuslyšíte cvaknutí.

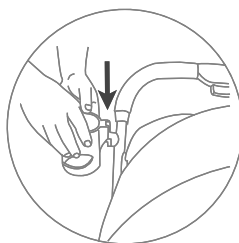

UPOZORNĚNÍ!

Do držáku nápoje nelijte horkou tekutinu!
Max. hmotnost: 0,3 kg

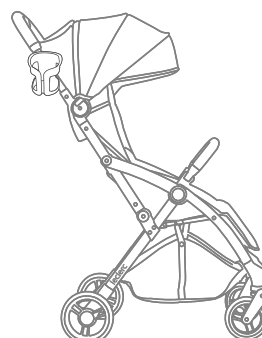

BRZDY

UPOZORNĚNÍ!

Pokud kočárek netlačíte, vždy aplikujte brzdy, aby kočárek neodjel. NIKDY nenechávejte kočárek bez dozoru na kopci nebo ve svahu, protože by mohl z kopce sjet.

Pro aktivaci brzd shora zatlačte na brzdové pedály, umístěné na zadní nápravě. Pro aktivaci brzd může být nutný krátký pohyb vpřed.

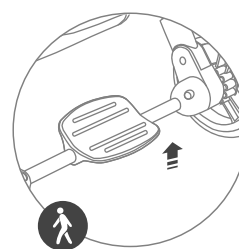
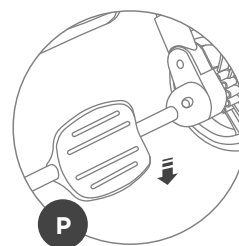

ZABEZPEČENÍ DÍTĚTE

UPOZORNĚNÍ!

Vyvarujte se vážného zranění překlopením dozadu. Nikdy nedovolte, aby si dítě sedalo na opěradlo, vždy jen na sedátko.

UPOZORNĚNÍ!

Vyvarujte se vážného zranění při pádu nebo vyklouznutí. Vždy používejte bezpečnostní popruhy.

NEBEZPEČÍ UŠKRCENÍ

Na volných popruzích se dítě může uškrtit. Nikdy nenechávejte dítě na sedátku, jsou-li pásy volné nebo rozepnuté.

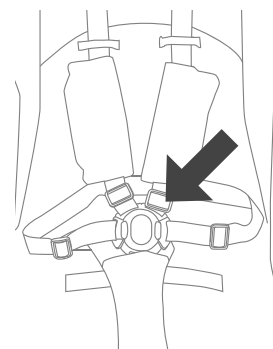

Nastavení pásu sedátka

- Pro nastavení výšky popruhu vyhákněte ramenní popruh z přezky v rozkroku. Ramenní popruh protáhněte štěrbinami pro vedení popruhu. Ramenní popruh protáhněte příslušnou štěrbinou, a ramenní popruh znovu připevněte k přezce rozkroku.
- Dítě opatrně posadte na sedátko kočárku, a bezpečnostní popruhy provedte kolem pasu a přes ramena dítěte. Rozkrokový popruh umístěte dítěti mezi nohy. Zapínací konce každého ramenního popruhu nebo popruhu kolem pasu vložte do spony v rozkrokovém popruhu.
- Zatlačte na středové tlačítko, a přezky postroje vyskočí.
- Zkrácení: Za popruhy zatáhněte proti směru šipky.

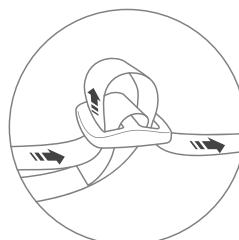
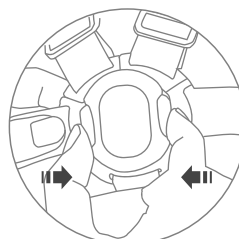
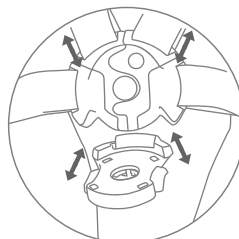
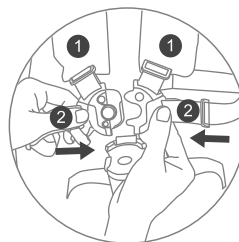

UPOZORNĚNÍ:

Je-li dítě v kočárku, musí být bezpečnostní pás použit.

Seřízení ramenního popruhu

- Ramenní popruhy mají 3 výškově pozice pro děti různého věku.
- Ze čtvercové spony na zadní straně opěradla vytáhněte popruhy: otočte sponu o 90 stupňů, abyste ji mohli snadno protáhnout otvorem, a popruhy vytáhněte.
- Vyberte správnou polohu a vložte čtvercovou sponu.
- Po průchodu otvory můžete sponu otočit o 90 stupňů.

UPOZORNĚNÍ:

Před použitím zkuste za ramenní popruhy zatáhnout pro kontrolu, zda jsou čtvercové spony na opěradle správně upevněny.

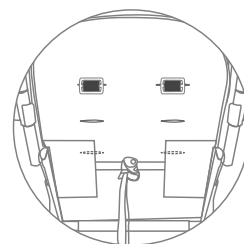
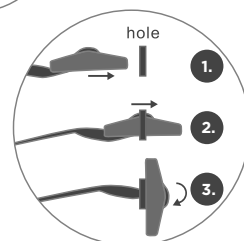
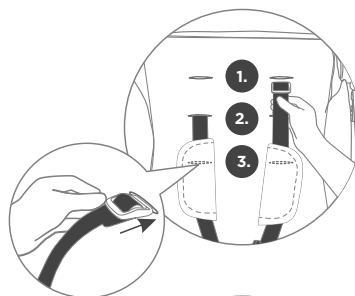
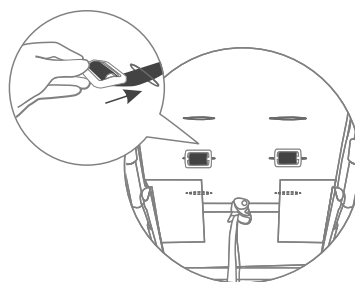

Složení kočárku

- Jak je znázorněno na obrázku, pro složení kočárku posuňte přepínač polohy vlevo a při mírném nadzvednutí kočárku zmáčkněte a zase uvolněte prostřední tlačítko. Rukojeť kočárku klesne automaticky.
- Jak je znázorněno na obrázku, rám složte tak, až bude zcela složený.

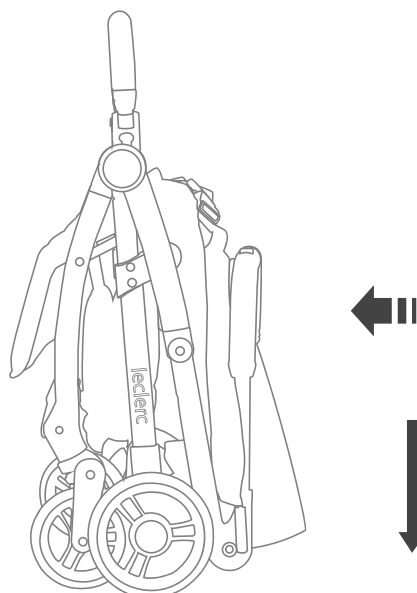
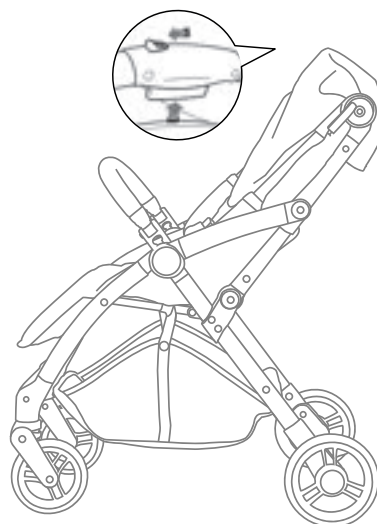

Podívejte se na rozložení živě.

Najděte si nás na leclercbaby.com

ZÁRUKA

Pro více informací svůj nákup zaregistrujte na našich webových stránkách www.leclercbaby.com přečtete si záruční podmínky.

SERVIS

Na našich webových stránkách si přečtete informace o produktu, nebo se obraťte na naši servisní podporu na adrese: support@leclercbaby.com

POKYNY PRO PRANÍ

Najdete pokyny praní pro všechny kočárky Leclerc dítě na našich webových stránkách v sekci.

LSC Europe B.V.

Westplein 55, 3016BM Rotterdam
The Netherlands

 [leclercbaby](https://www.instagram.com/leclercbaby)

 [facebook.com/leclercbaby](https://www.facebook.com/leclercbaby)

 [leclercbaby](https://www.youtube.com/leclercbaby)

ROM

INSTRUCȚIUNILE

Citiți toate instrucțiunile ÎNAINTE de
asamblarea și UTILIZAREA produsului.

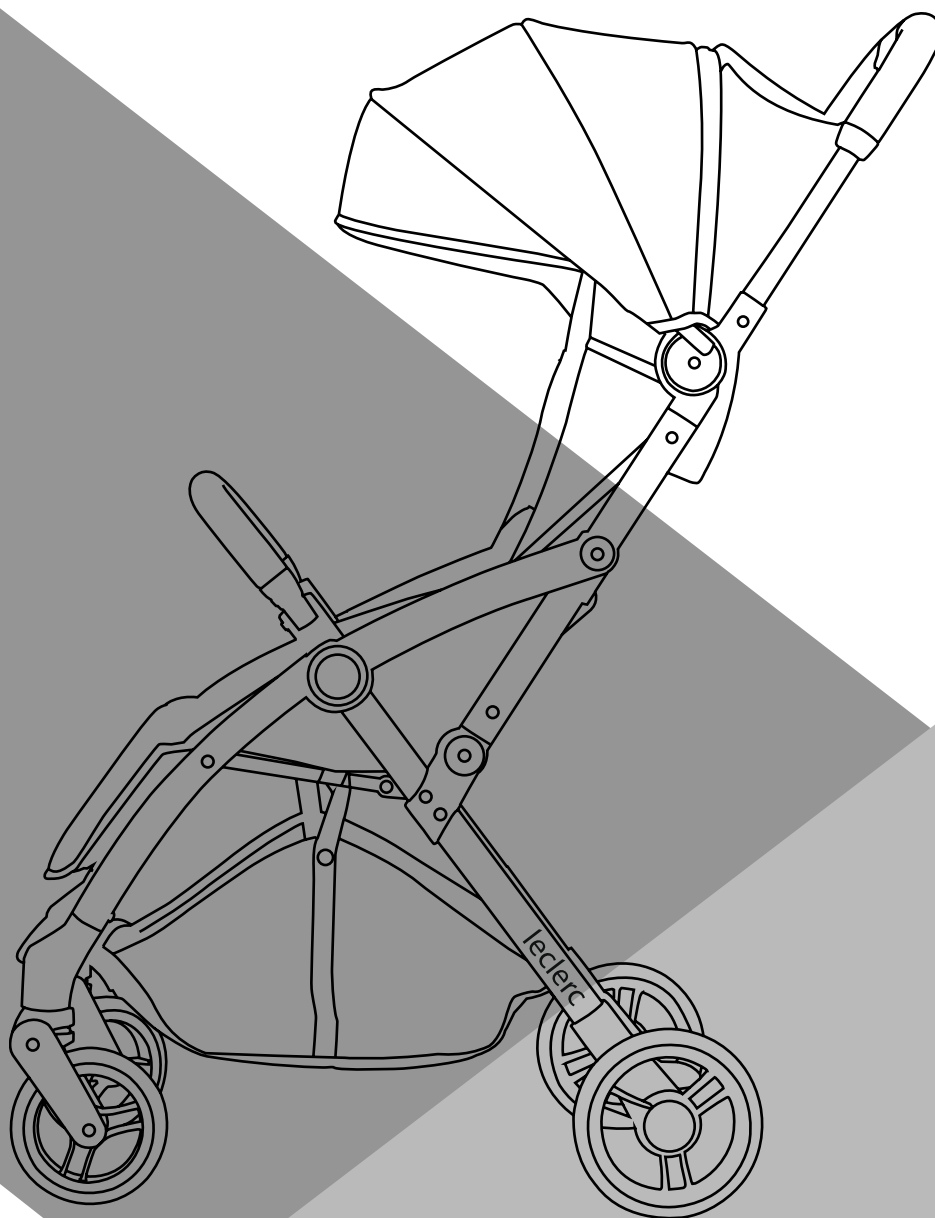

Felicitări pentru că ați achiziționat căruciorul Leclerc Baby stroller.
Este un produs cât se poate de ușor de utilizat.

Compania leclerc se concentrează asupra unor produse și designuri inovatoare, care dau dovadă de un confort maxim și sunt extrem de prietenoase cu utilizatorii, convenabile și ușoare. Cărucioarele sunt o expresie a stilului de viață și oferă un confort excelent atât copilului, cât și părinților. Calitate premium la prețuri accesibile.

Lista componentelor	30
Avertisment	31
Utilizare	32
Pentru siguranță	35
Plierea	38
Garanție	38
Service	38

COMPONENTE

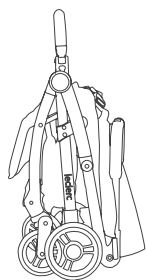
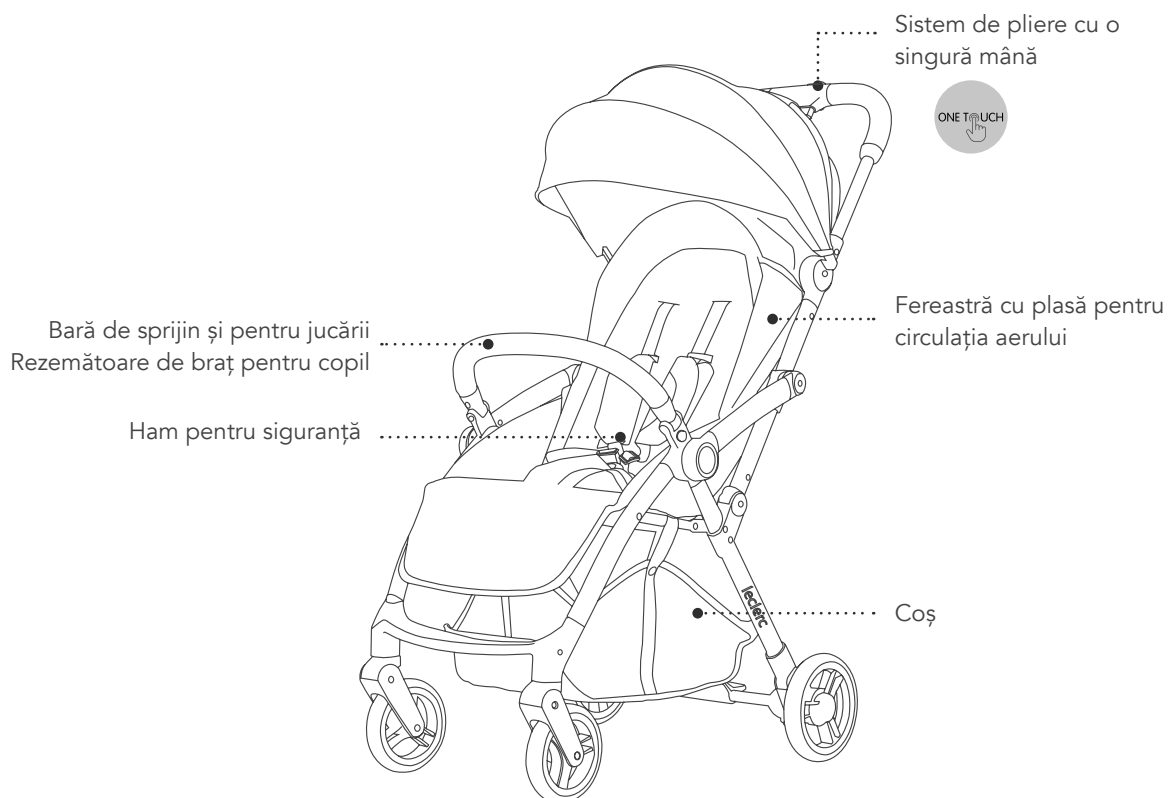

Cărucior



Geantă de voiaj
cu curea de
umăr

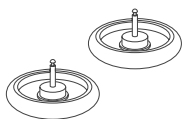

Roată



Suport pentru cană,
inclus la modelul Leclerc
Baby stroller



Bară frontală,
inclus la modelul
Leclerc Baby
stroller

Husa de ploaie,
inclus la modelul
Leclerc Baby
stroller model
MF Plus și
Influencer

AVERTISMENT!

Vă rugăm să citiți atent instrucțiunile înainte de asamblarea și utilizarea căruciorului și, totodată, să le păstrați pentru a le consulta ulterior.

1. Înainte de utilizare, asigurați-vă că toate dispozitivele de blocare sunt activate.
2. Nu lăsați niciodată copilul nesupravegheat.
3. Atunci când pliați căruciorul, îl depliați sau îl reglați, țineți copilul la distanță de toate componentele mobile.
4. Nu ridicați niciodată căruciorul și nu utilizați scări sau scări rulante când copilul este în cărucior.
5. De asemenea, nu utilizați niciodată căruciorul în locuri periculoase, de exemplu pe teren accidentat.
6. Nu lăsați niciodată copilul să se ridice în picioare în cărucior.
7. Sarcina maximă pentru cărucior este de 22 kg.
8. Greutatea maximă admisă în coș este de 3 kg.
9. Curățați componentele din plastic ale căruciorului cu o lavetă umedă. Nu utilizați substanțe abrazive sau înălbitori.
10. Nu mai utilizați căruciorul dacă oricare dintre componentele sale este instabilă sau deteriorată.
11. Păstrați căruciorul departe de orice sursă de foc.

! AVERTISMENT!

Deplierea căruciorului trebuie să se facă cu atenție, pentru a preveni prinderea degetelor.

Scoateți căruciorul din cutie.
Pentru deplierea căruciorului.

1. Țineți mânerul ridicat și ridicați partea din spate pentru a-l deschide, ca în imagine.
2. Când se aude un „clic”, acesta indică deschiderea corectă a cadrului, ca în imagine.

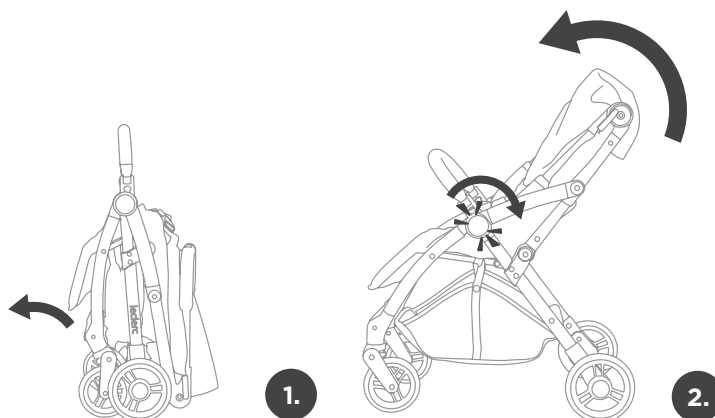

! ATENȚIE:

Înainte de utilizare, verificați deschiderea corectă și stabilitatea cadrului!

! ATENȚIE:

Țineți copii la distanță de cărucior în timpul deplierii.

Instalarea și demontarea roții din față

Instalarea: Introduceți roata din față în lagărul de roată din partea din față și fiți atent(ă) să auziți „clicul” care indică că s-a efectuat corect instalarea.

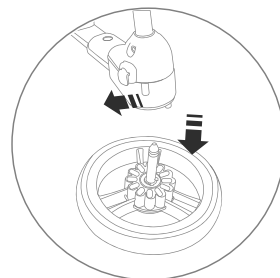
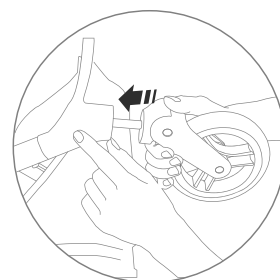

Pentru demontare, apăsați butonul roșu, apoi trageți roata afară.

Instalarea/demontarea barei din față

Instalarea: Introduceți bara din față înăuntru cadrului, urmați direcția săgeții și fiți atent(ă) să auziți „clicul” care indică că s-a finalizat instalarea.

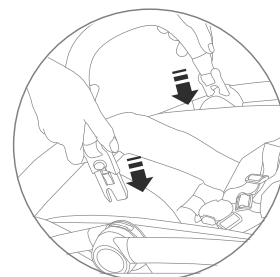

! AVERTISMENT!

Niciodată să nu ridicați căruciorul ținându-l de bara din față când copilul se află în cărucior.

Demontarea: Apăsați simultan cele două butoane de ambele laturi ale cadrului, apoi ridicați bara respectând direcția săgeții.

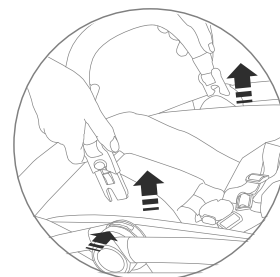

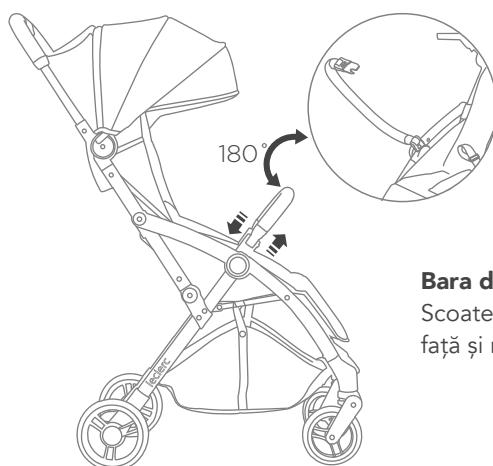
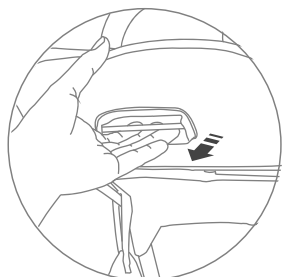

Bara din față este rabatabilă

Scoateți unul din capetele barei din față și rotiți-o după preferință.

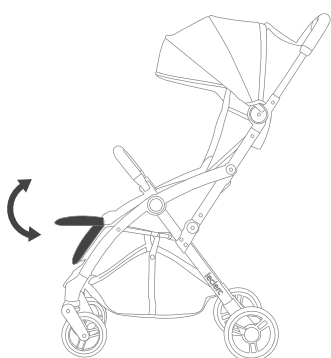

Reglarea suportului pentru picioare

Ca în imaginea alăturată: puteți regla, de sus în jos, unghiul suportului pentru picioare, trăgând de dispozitivul de reglare de sub suport.

AVERTISMENT!

La copiii cu vârste cuprinse între 0 și 6 luni trebuie utilizată doar cea mai joasă poziție a rezemătorii de spate (poziția cea mai coborâtă).

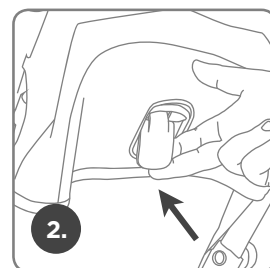
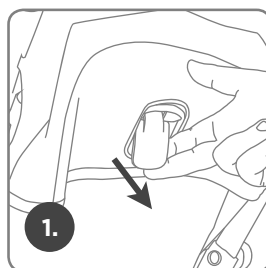
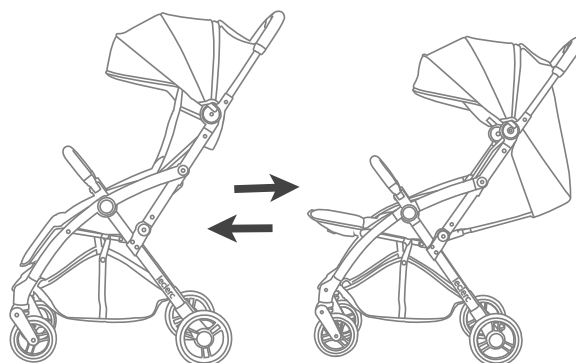

AVERTISMENT!

Nu este permisă reglarea rezemătorii de spate atunci când copilul se află în cărucior.

Reglarea rezemătorii de spate

Trageți maneta de reglare a rezemătorii în sus. Căruciorul se va ridica din poziția de stat culcat (imaginea 2) în cea de stat în șezut (imaginea 1). Pentru revenirea la poziția de stat culcat, trageți maneta în jos.

Utilizarea parasolarului

Acoperișul este prevăzut cu o fereastră mică în partea de sus, care poate fi utilizată pentru a supraveghea copilul sau pentru a aduce un flux mai mare de aer în zona scaunului.

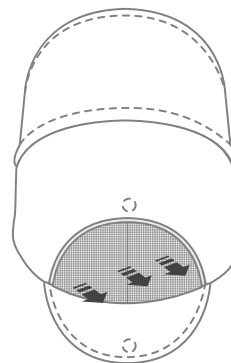

Utilizarea geții de voiaj

Pliați complet căruciorul și demontați bara din față, apoi puneți căruciorul și bara din față în geanta de voiaj.



AVERTISMENT!

Cureaua geții poate fi periculoasă. Pentru a preveni pericolul sufocării, țineți geanta la distanță de sugari și copii.



Instalarea suportului de cană

Aliniați orificiul din partea din spate a suportului pentru cană cu tija de prindere de pe cadru, ca în ilustrația din partea dreaptă; pentru a-l instala, introduceți-l vertical, de sus în jos, până când auziți „clicul”.

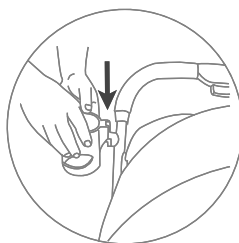

AVERTISMENT!

NU puneți lichide fierbinți în suportul de cană!
Greutatea max.: 0,3 kg

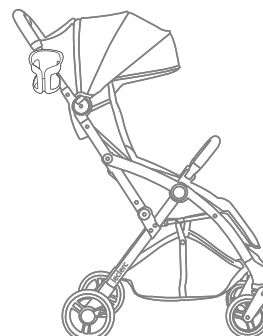

FRÂNELE

AVERTISMENT!

Utilizarea frânelor este obligatorie când căruciorul nu este împins, pentru ca acesta să nu se deplaseze singur. Nu lăsați NICIODATĂ căruciorul nesupravegheat pe o pantă sau pe un deal, fiindcă acesta ar putea aluneca în jos.

Pentru a activa frânele, apăsați de sus în jos manetele acestora, aflate pe axul din spate. Căruciorul poate necesita o mișcare înainte pentru ca frânele să se activeze.

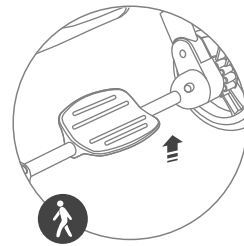
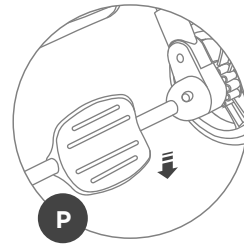

PENTRU SIGURANȚA COPILULUI

AVERTISMENT!

Evitați vătămrile serioase care ar putea rezulta în urma unei răsturnări. Nu lăsați niciodată copilul să stea așezat pe rezemătoarea de spate, ci numai pe scaun.

AVERTISMENT!

Evitați vătămrile serioase care ar putea rezulta în urma unei căderi sau alunecări afară din cărucior. Utilizați întotdeauna hamul de siguranță.

PERICOL DE STRANGULARE

Copilul s-ar putea strangula în curelele nefixate. Nu lăsați niciodată copilul în scaun atunci când curelele sunt nefixate sau s-au desfăcut.

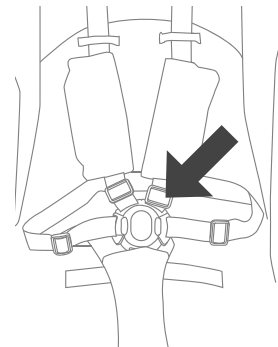

Reglarea centurii scaunului

- Pentru a regla înălțimea hamului, desfaceți cureaua pentru umăr din catarama de pe abdomen. Introduceți cureaua pentru umăr prin fantele de reglare ale hamului. Introduceți cureaua pentru umăr prin fanta corespunzătoare și prindeți-o din nou de catarama de pe abdomen.
- Așezați atent copilul în scaunul căruciorului și aduceți hamul de siguranță în jurul taliei copilului și peste umeri. Așezați cureaua pentru zona șlițului între picioarele copilului. Introduceți capătul de tip tată al fiecărei curele de umăr/talie în catarama de pe abdomen (pe cureaua pentru zona șlițului).
- Apăsăți butonul de pe închizătoarea centrală, iar cataramele hamului se vor desface.
- Pentru scurtare: Trageți curelele în direcția opusă săgeții.

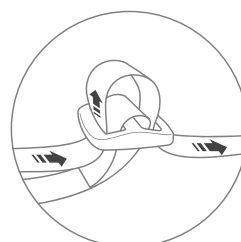
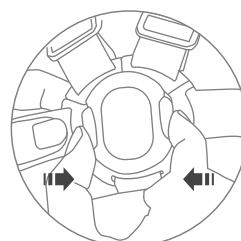
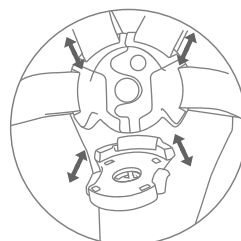
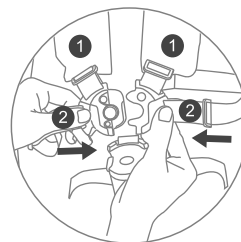

⚠ ATENȚIE:

Este obligatoriu să se utilizeze centura scaunului atunci când copilul se află în cărucior.

Reglarea curelei de umăr

- Curelele de umăr au câte 3 poziții de înălțime, pentru diferitele vârste ale copiilor.
- Detașați catarama pătrată din partea din spate a rezemătorii pentru spate și cordonul textil; întoarceți catarama la 90 de grade pentru a ușura introducerea ei prin orificiu, apoi trageți afară cordonul textil.
- Alegeți poziția corectă și introduceți catarama pătrată.
- După ce a trecut prin orificii, puteți roti din nou catarama la 90 de grade pentru a o fixa.

⚠ ATENȚIE:

Înainte de utilizare, încercați să trageți curelele pentru umăr, pentru a testa dacă cataramele pătrate sunt bine fixate de rezemătoarea de spate.

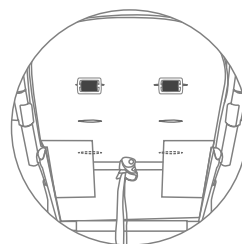
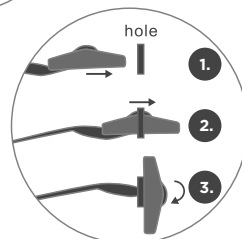
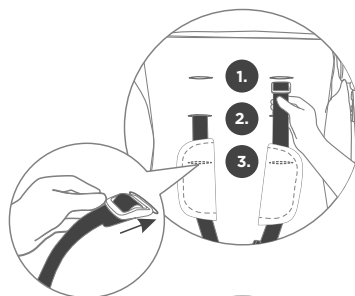
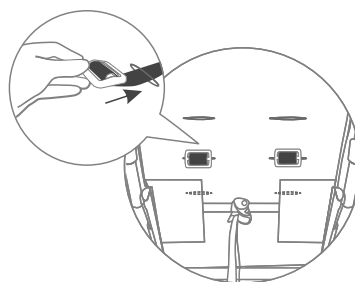

Plierea căruciorului

- Pentru plierea căruciorului, împingeți maneta acționată cu degetul spre stânga și apăsați butonul central, ca în imagine, ridicând totodată ușor căruciorul și apoi dându-i drumul. Căruciorul va acționa automat maneta în jos.
- Strângeți cadrul până la închiderea lui completă, ca în imagine.

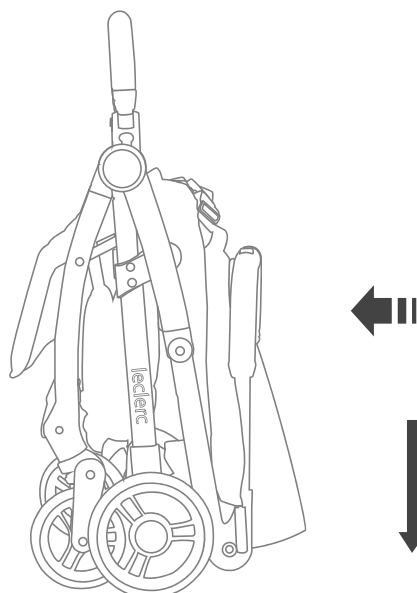
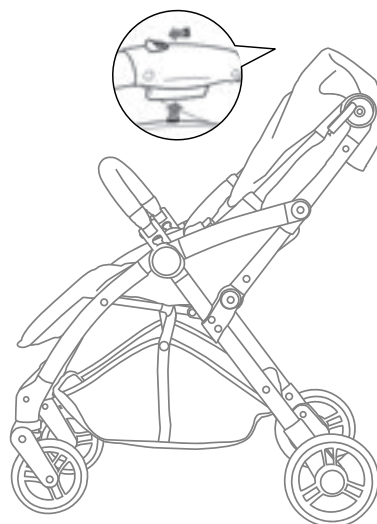

.....
Fiți martorul vieții care se dezvoltă.

Ne puteți găsi la leclercbaby.com

GARANȚIE

Vă rugăm să vă înregistrați achiziția și să citiți politica privind asigurarea pe site-ul nostru, www.leclercbaby.com, pentru mai multe detalii.

SERVICE

Consultați informațiile referitoare la produs pe site-ul nostru sau contactați biroul nostru de service la: support@leclercbaby.com

INSTRUCȚIUNI DE SPĂLARE

Instrucțiunile de spălare pentru toate cărucioare Leclerc Baby le găsiți pe site-ul nostru în secțiunea FAQ.

LSC Europe B.V.

Westplein 55, 3016BM Rotterdam
The Netherlands

 [leclercbaby](https://www.instagram.com/leclercbaby)

 [facebook.com/leclercbaby](https://www.facebook.com/leclercbaby)

 [leclercbaby](https://www.youtube.com/leclercbaby)

TUR

KULLANIM TALİMATLARI

Ürünün kurulumu ve kullanımı öncesinde tüm talimatları okuyunuz.

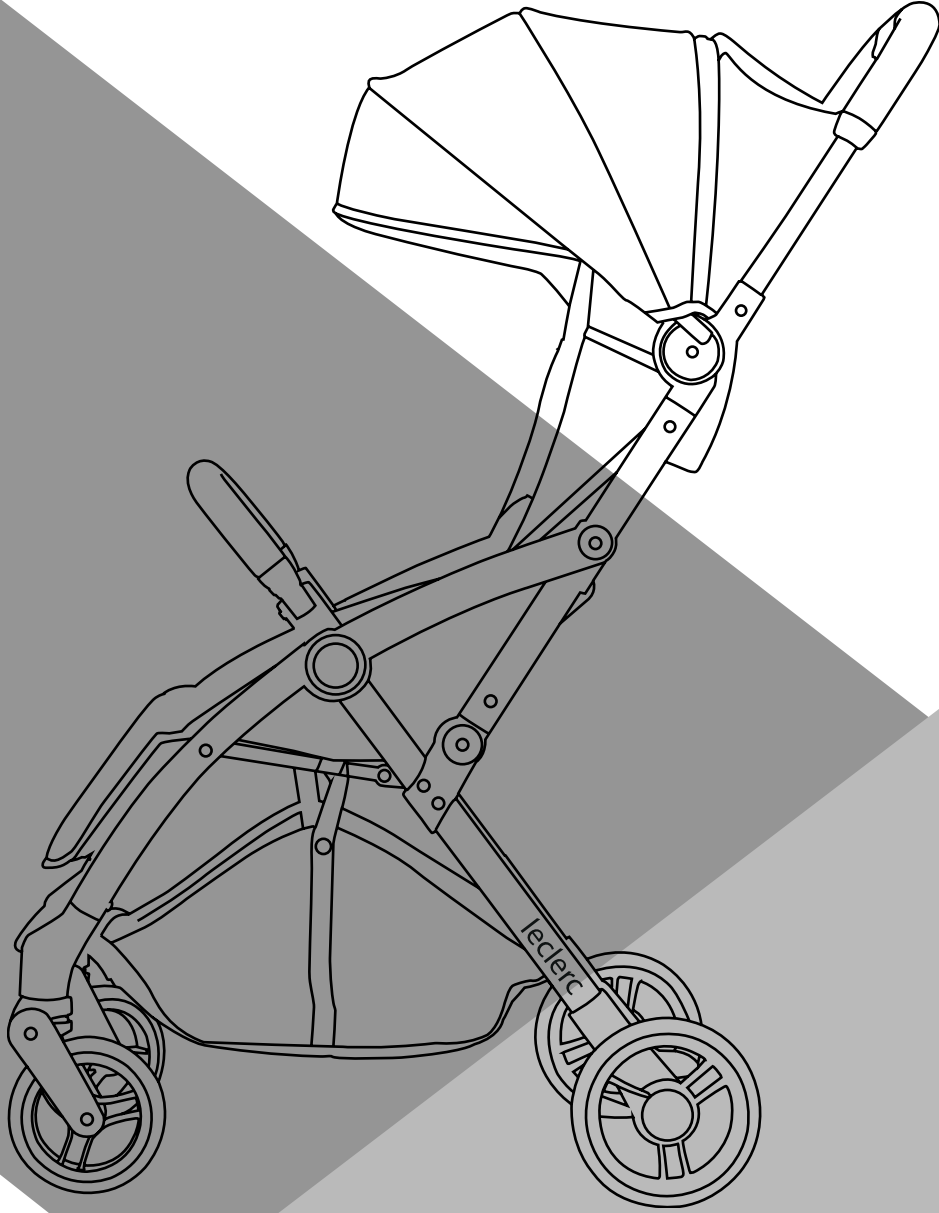

Leclerc Baby stroller pusetinizi satın aldığınız için tebrikler.
Puset kullanımı daha kolay olmazdı.

Leclerc'te son derece konforlu ve kullanımı son derece kolay,
pratik ve hafif olan yenilikçi ürün ve tasarımlara odaklanıyoruz.
pusetleri yaşam tarzının bir ifadesidir ve ebeveyn(ler) ve çocuk
için büyük konfor sağlar. Uygun fiyata üstün kalite.

Parça Kontrol Listesi	42
Uyari!	43
Kullanım	44
Güvenlik	47
Katlama	50
Garanti	50
Servis	50

PARÇA KONTROL LISTESİ

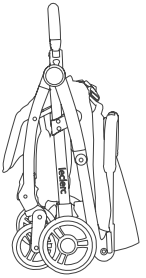
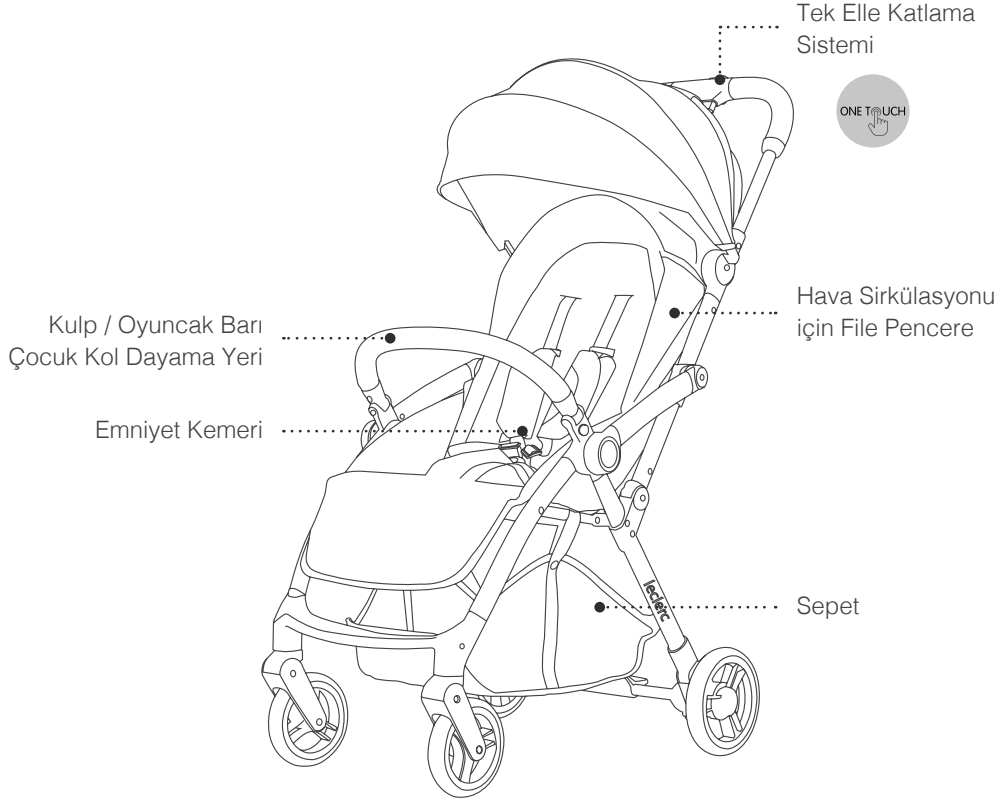

Puset



Omuz Askılı
Seyahat Çantası

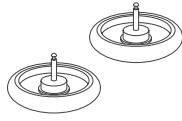

Tekerlek



Bardaklık, Leclerc
Baby stroller a dahildir



Ön Tampon Barı,
Leclerc Baby
stroller a dahildir

Yağmurluk,
Leclerc Baby
stroller model MF
Plus'a dahildir
ve Influencer'a
dahildir

 **UYARI!**

Pusetin kurulumunu yapmadan ve kullanmadan önce lütfen talimatları dikkatle okuyun ve ileride kullanmak üzere saklayın.

1. Kullanmadan önce tüm kilitlerin takılı olduğundan emin olun.
2. Çocuğunuzu asla gözetimsiz bırakmayın.
3. Puseti katlarken, açarken ya da ayarlarken çocuğunuzu hareketli parçalardan uzak tutun.
4. Çocuğunuz pusette otururken puseti asla kaldırmayın, yürüyen merdivenlere ya da merdivenlere tırmanmayın.
5. Ayrıca puseti engebeli zeminler gibi tehlikeli yerlerde asla kullanmayın.
6. Çocuğunuzun pusette ayağa kalkmasına asla izin vermeyin.
7. Pusetin azami yük kapasitesi 22 kg'dır.
8. Sepetin azami yük kapasitesi 3 kg'dır.
9. Pusetin plastik parçalarını nemli bir bezle silin. Aşındırıcı maddeler ya da çamaşır suyu kullanmayın.
10. Dengesiz ya da bozuk parçaları varsa puseti kullanmayın.
11. Ateşten uzak tutun.

⚠ UYARI!

Puseti açarken parmak sıkışmamasına dikkat edilmelidir.

Puseti kutudan çıkartın.
Pusetin Açılışı.

1. Açmak için, resimde gösterildiği gibi, sapı dik tutarak arkasını kaldırınız.
2. Çerçevenin doğru biçimde açıldığını işaret eden "klik" sesini duyana kadar kaldırınız.

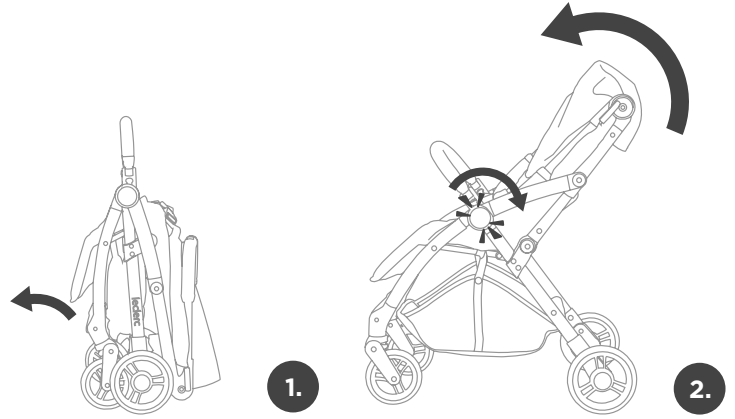

⚠ DİKKAT:

Kullanmadan önce çerçevenin doğru şekilde kilitlendiğine emin olun!

⚠ DİKKAT:

Puseti açarken çocuğunuzu pusete yaklaştırmayın!

Ön Tekerleğin Takılması ve Çıkarılması

Takma: Ön tekerleği, yerine doğru oturduğunu gösteren "klik" sesini duyana dek ön tekerlek yuvasına bastırarak takın.



Çıkarma: Kırmızı düğmeye basıp tekerleği çekerek çıkarın.

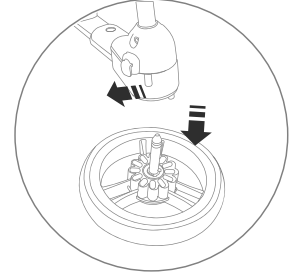

Ön Tampon Barının Takılması ve Çıkarılması

Takma: Ön tampon barını çerçevenin içine ok yönünü takip ederek yerleştirip, yerine oturduğunu gösteren "klik" sesini duyana dek bastırın.

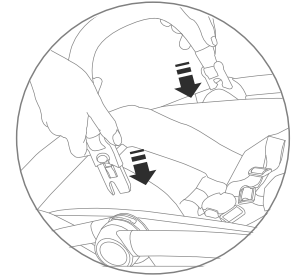

⚠ UYARI!

Bebek koltukta otururken asla ön tampon barını tutarak puseti kaldırmayın.

Çıkarma: Çerçevenin her iki yanındaki kırmızı düğmelere aynı anda basıp ok yönünü takip ederek kaldırın.

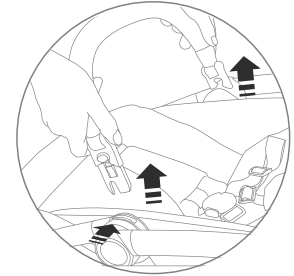

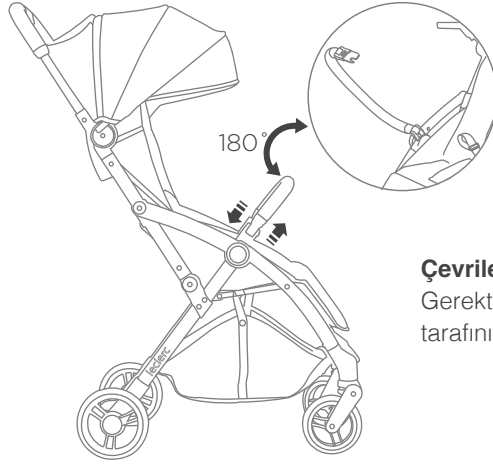
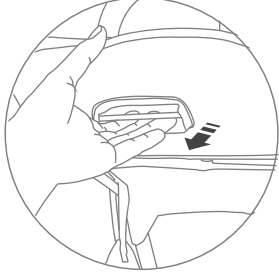

Çevrilebilir ön tampon barı

Gerektiğinde ön tampon barının bir tarafını çıkarıp çevirebilirsiniz.

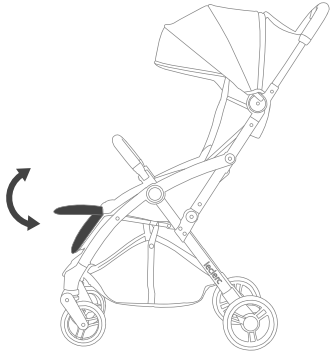

Ayak Dayama Yerini Ayarlama

Resimde görüldüğü gibi: Ayak dayama yerinin açısını, altındaki ayarlama mekanizmasını çekerek aşağı ya da yukarı doğru ayarlayabilirsiniz.

⚠ UYARI!

0-6 aylık bebekler için daima arkalığın en alçak (en düz) pozisyonunu kullanın.

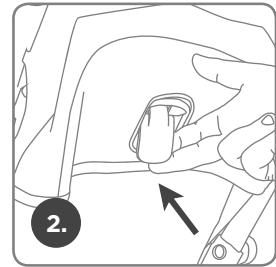
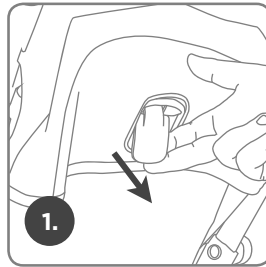
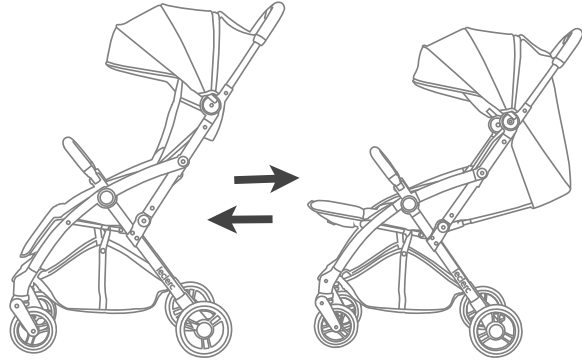

⚠ UYARI!

Çocuğunuz pusetin içindeyken arkalığın ayarlamamalısınız.

Arkalığın Ayarlanması

Arkalık ayar kolunu yukarı çekin. Puset, yatma pozisyonundan (Resim 1) oturma pozisyonuna gelecektir (Resim 2). Serbest bırakmak için kolu aşağıya doğru çekin.

Gölgeliğin kullanımı

Gölgeliğin tepesinde bulunan ufak pencere çocuğu gözlemek ya da daha fazla hava girişı sağlamak için kullanılabilir.

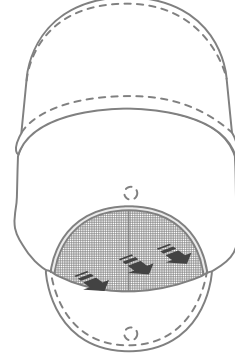

Seyahat Çantasının Kullanımı

Puseti tamamen katlayıp ön tampon barını çıkararak her ikisini de seyahat çantasının içine koyun.



! UYARI!

Çantadaki halat tehlikeli olabilir. Boğulma tehlikesinden kaçınmak için bu çantayı bebek ve çocukların erişemeyeceği bir yerde saklayınız.



Bardaklık Kurulumu

Bardaklığın arkasındaki deliği şemada gösterildiği gibi çerçevedeki pim ile hizalayıp "klik" sesini duyana dek düşey yönde bastırın.

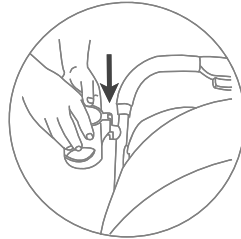

! UYARI!

Bardaklığa sıcak sıvılar KOYMAYINIZ!
Azami ağırlık 0,3 kg

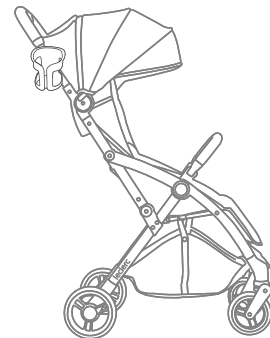

FRENLER

⚠ UYARI!

İtmediğiniz zamanlarda pusetin kayıp gitmemesi için daima frenleri devreye sokun. Yokuş aşağı kayıp gidebileceği için puseti tepe ya da yokuşlarda ASLA gözetimsiz bırakmayın.

Frenleri devreye sokmak için, arka aks üzerinde bulunan fren çubuklarına aşağı doğru bastırın. Frenleri çalıştırabilmek için puseti öne doğru itmek gerekebilir.

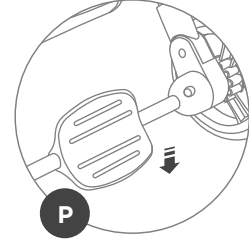

ÇOCUĞU EMNİYETE ALMAK İÇİN

⚠ UYARI!

Geri doğru devrilerek oluşabilecek ciddi yaralanmalardan sakının. Çocuğun arkalığa oturmasına asla izin vermeyin. Çocuk sadece koltuk kısmında oturmalıdır.

⚠ UYARI!

Düşme ve kayma ile oluşabilecek ciddi yaralanmalardan sakınmak için daima emniyet kemeri kullanın.

BOĞULMA TEHLİKESİ

Çocuklar gevşek kemerlerden dolayı boğulabilir. Kemerler gevşekken ya da takılı değilken çocuğunuzu pusette asla bırakmayın.

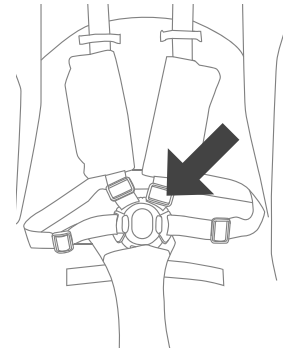

Emniyet Kemerini Ayarlama

- Kemerin yüksekliğini ayarlamak için omuz askısını kasık tokasından çıkarın. Omuz askısını kemerin yayılma yuvalarından geçirin. Omuz askısını uygun yuvadan geçirin ve omuz askısını kasık tokalarına yeniden takın.

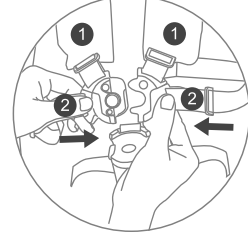

- Çocuđu dikkatle bebek arabası koltuđuna yerleřtirin ve emniyet kemerini çocuđun beline ve omuzlarına getirin. Kasık kayıřını çocuđun bacaklarının arasına yerleřtirin. Omuz / bel kemerlerinin her birinin erkek ucunu kasık kayıřındaki tokaya tekrar yerleřtirin.

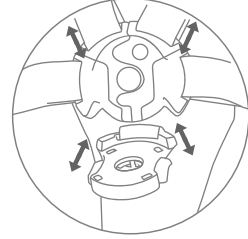

- Ortadaki tokenın üzerindeki düđmeye basın, kemerin uçları serbest kalacaktır.

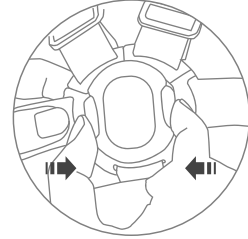

- Kısaltmak için: Kayıřları okun ters yönünde çekin.

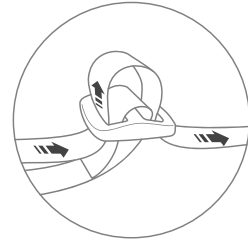

UYARI:

Çocuk pusetin içindeyken emniyet kemeri kullanılmalıdır.

Omuz kemerinin ayarlanması

- Omuz kemerlerinin, farklı yaşlarda çocuklar için 3 farklı yükseklik pozisyonu vardır.
- Koltuk arkasındaki kare tokayı ve kemer kayışını sökün: delikten geçmeyi kolaylaştırmak için tokayı 90 derece döndürün ve ardından kayışı çıkarın.
- Uygun konumu seçin ve kare tokayı takın.
- Deliklerden geçtikten sonra sabitlemek için tokayı yine 90 derece çevirebilirsiniz.

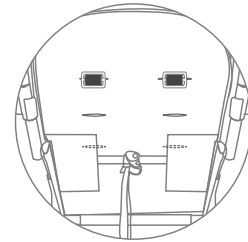
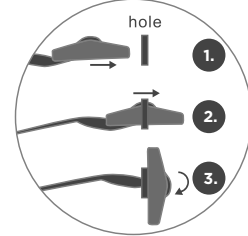
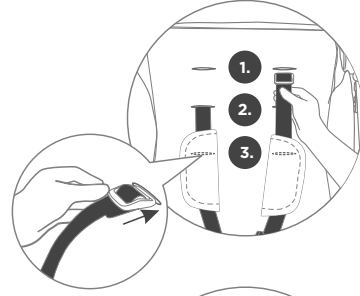
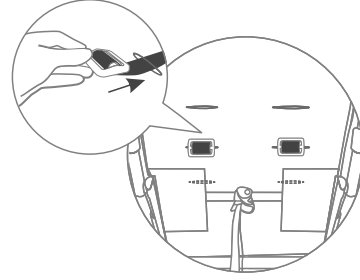

DİKKAT:

Kullanmadan önce, kare tokaların koltuk arkalığına iyi oturduğunu kontrol etmek için omuz kemerlerini çekmeye çalışın.

Pusetin Katlanması

- Resimde gösterildiği gibi, parmak mekanizmasını sola itip, puseti hafifçe kaldırarak ortadaki düğmeye basın ve elinizi çekin. Puset otomatik olarak sapını aşağı itecektir.
- Puset kendi kendini katlayıp tamamen kapanacaktır.

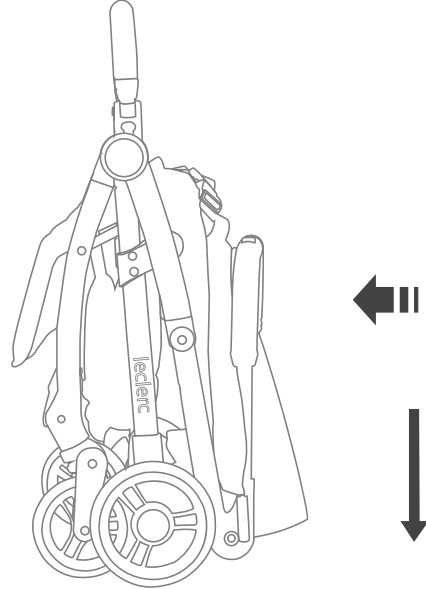
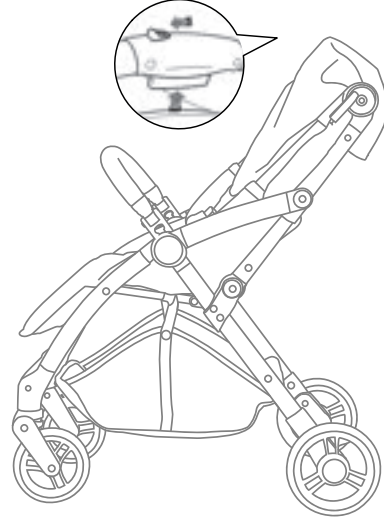

Do it your way.

Bizi leclercbaby.com adresinde ziyaret edin

INSTAGRAM:

www.leclercstrollers.com

GARANTİ

Lütfen satın alım işleminizi tescilleyin ve daha fazla bilgi için www.leclercbaby.com web sitemizdeki garanti politikasını okuyun.

SERVİS

Web sitemizden ürün bilgilerini kontrol edebilir veya şu adresten servis masamızla iletişime geçebilirsiniz: support@leclercbaby.com

YIKAMA TALİMATLARI

Tüm Leclerc Bebek arabalarının yıkama talimatlarını web sitemizdeki SSS bölümünde bulabilirsiniz.

LSC Europe B.V.

Westplein 55, 3016BM Rotterdam
The Netherlands



leclercbaby



facebook.com/leclercbaby



leclercbaby