

coccolle®

fino

RO Scaun de luat masa

EN High Chair

HU Etetőszék

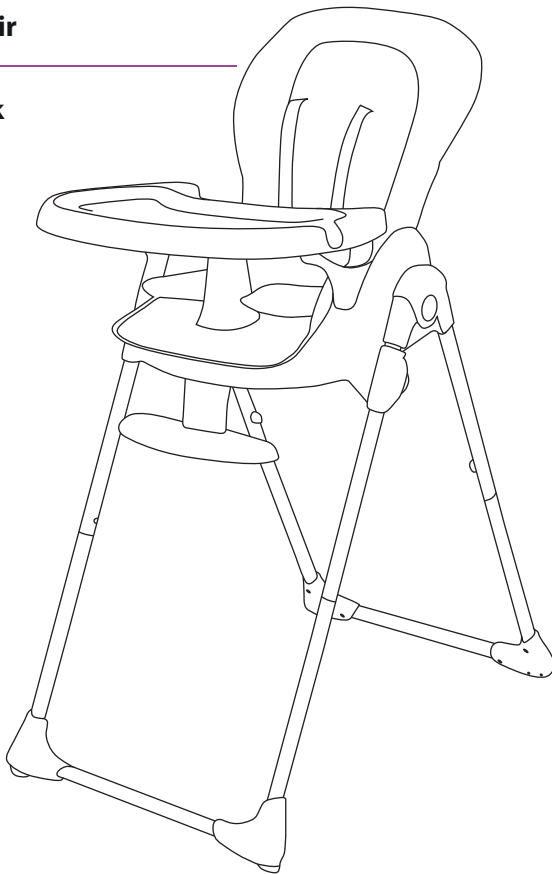





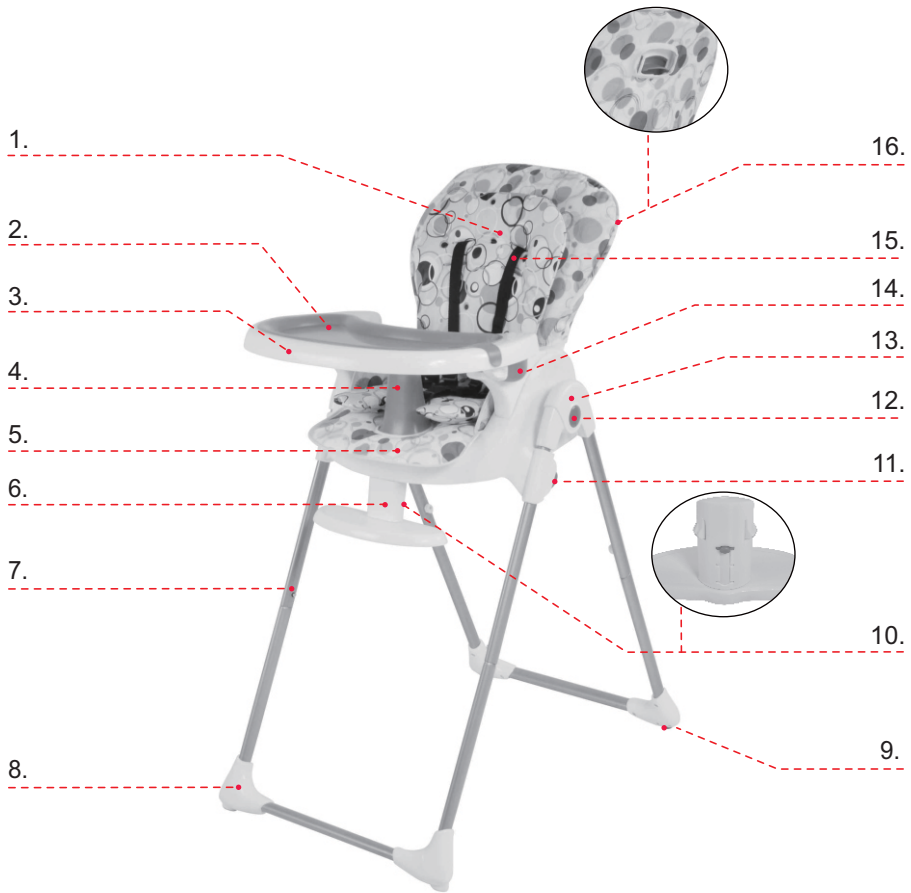

Manual de instructiuni / User's manual /
Hasznalati utmutato

RO: imaginile din acest manual au scop ilustrativ. Produsul achiziționat de dvs poate să difere. / Funcționarea în parametri normali a acestui produs depinde de menținerea acestuia în condiții de igienă propice.

EN: The images shown in this instructions manual have illustrative purpose. The product purchased by you may look different. / The proper functioning of this product is strictly dependent on its well maintenance.

HU: Az útmutatóban bemutatott képek szemléletes célt szolgálnak. Az Ön által megvásárolt termék eltérő lehet. / A termék helyese működéséhez kötelező hogy a tisztítási és karbantartási utasítást is betartsa.



		
x 1	x 1	x 2
		
x 1	x 2	x 2

B1

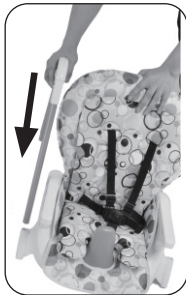

B2

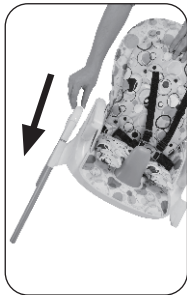

B3



B4

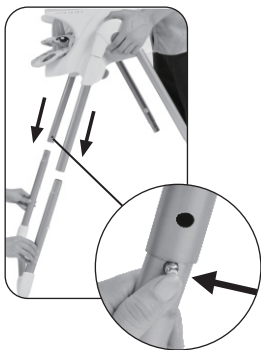

B5

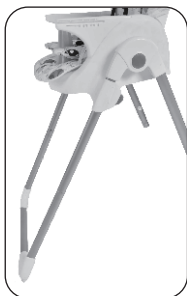

B6

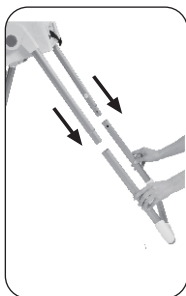

B7



Outside

Inside

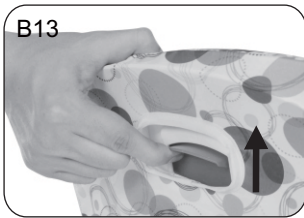
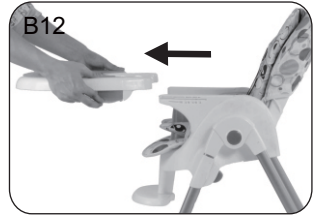
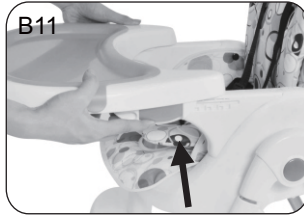
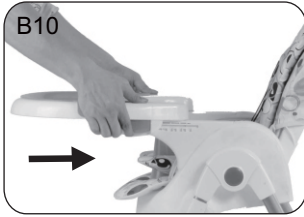
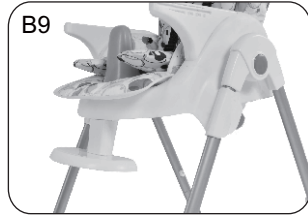

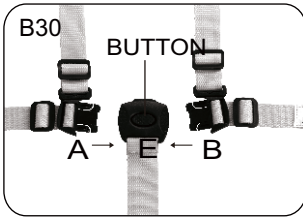
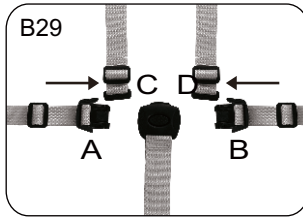
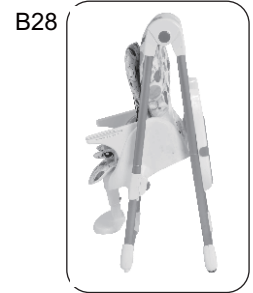
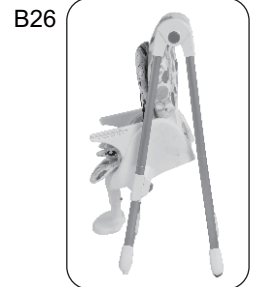
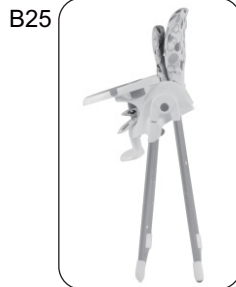
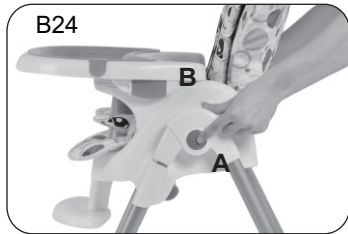
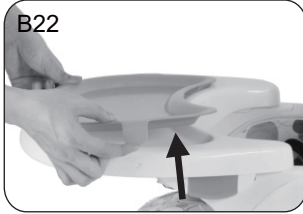
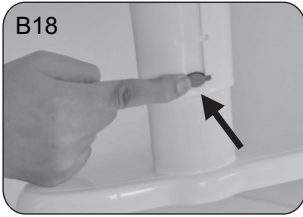

Scaun de luat masa Coccolle Fino

Intretinere si mentenanta

Niciodata nu fortati partile mecanice scaunului de luat masa pentru copii. Pentru mai multe detalii, consultati manualul cu instructiuni. Curatati bland cu o laveta umeda si fara a folosi detergenti agresivi sau corozivi. Ocazional verificati scaunul de luat masa pentru a nu avea parti rupte sau parti lipsa.

Atentie!

- Produsul necesita asamblarea de catre un adult.
- Nu lasati copilul nesupravegheat, nici macar pentru perioade scurte de timp.
- Scaunul de luat masa este recomandat sa fie folosit doar de catre copii care pot sta in sezut fara ajutor.
- Folositi intotdeauna centura de protectie.
- Folositi scaunul de luat masa doar pe suprafete netede.
- Nu lasati copilul sa stea in picioare in scaunul de luat masa. Nu este indicat sa urce sau sa coboare copilul singur in produs.
- Cand se regleaza scaunul de luat masa pe inaltime, asigurati-va ca nu exista parti ale acestuia in miscare.
- Nu plimbati scaunul de luat masa cu copilul in el.
- Tineti departe de surse de caldura, sobe, plite sau cabluri electrice.
- Verificati ca toate piesele sa fie integre inainte de utilizare.
- Nu folositi scaunul de luat masa daca este rupt sau stricat.
- Nu folositi daca greutatea copilului depaseste 17 kg.
- Evitati loviturile accidentale cand depozitati scaunul de luat masa sau cand il transportati in masina.
- Verificari centura de siguranta inainte de folosire.
- Scaunul de luat masa este potrivit copiilor cu varsta 6 – 36 luni.
- Aprobata conform standard EN 14988-1:2017+A1:2012(E), EN 14988-2:2017.

Componente:

1. Spatar
2. Tava superioara
3. Tava de hrana principala
4. Blocator sezut
5. Sezut
6. Suport de picioare
7. Picior sustinere fata
8. Suport anti-alunecare
9. Roti spate
10. Buton ajustare suport de picioare
11. Buton ajustor sezut
12. Buton pliere
13. Imbinare scaun
14. Canelura ajustare tavita
15. Centura de siguranta in 5 puncte
16. Buton ajustare spatar

Continut ambalaj: aceste piese sunt necesare pentru a putea asambla un produs complet: sezut*1, tavita*1, picioare cu imbinare*2 seturi, suport de picioare*1, picior sustinere fata*1, picior sustinere spate*1.

Instructiuni de asamblare

1.Asamblarea cadrului

1)Asamblarea tijelor de sustinere: introduceti picioarele de sustinere conform sagetilor din Fig.B1-B2, apoi acestea vor fi fixate conform Fig.B3.

2)Asamblarea opritoarelor din fata si spate: dupa cum se observa in Fig.B4, tineti picioarele de sustinere deasupra tijelor inferioare si apasati butonul de imbinare. Se va proceda la fel si pentru piciorul de sustinere din spate. Fig.B7 ilustreaza scaunul de luat masa avand picioarele de sustinere fixate complet.

2.Montarea suportului pentru picioare

Dupa cum se poate observa in Fig.B8, pozitionati suportul de picioare in orificiul prevazut acestuia si apasati. Instalarea este completa conform Fig. B9.

3.Montarea tavitei de luat masa

Dupa cum se poate observa in Fig.B10, urmariti sageata de directie pentru a pozitiona tava principala. Pentru a o scoate, apasati butonul din lateral care se poate observa in Fig.B11/B12.

Instructiuni de functionare

1.Pentru a inclina spatarul: conform Fig.B13, trageti clema de ajustare a spatarului, apoi asezati spatarul intr-una dintre cele 3 pozitii ale acestuia.

2.Ajustarea inaltimii scaunului de luat masa (7 pozitii): asezati-va in fata scaunului de luat masa, apasati butoanele care se afla pe ambele parti ale scaunului si ridicati sau coborati in pozitia dorita. Eliberati butoanele pentru a ramane fixata pozitia scaunului.

Atentie! Nu ajustati scaunul de luat masa cand copilul se afla in el.

3.Ajustarea suportului pentru picioare (3 pozitii): dupa cum se observa in Fig.B18/B19/B20/B21 apasati clema de ajustare a suportului de picioare ridicand sau coborand nivelul acestuia.

4.Detasarea tavitei superioare de luat masa: eliberati cei doi suportii din laterale si apoi scoateti pentru a curata, conform sageata din Fig.B22/B23.

5.Plierea scaunului de luat masa

1)Conform Fig.B24/B25 apasati butoanele laterale de la imbinarea picioarelor de sustinere , impingeti piciorul din spate in fata pana auziti sunetul Click.

2)Trageti de ambele parti ale tavitei de luat masa pentru a o scoate.Tava poate fi asezata pe picioarele din spate, asa cum se poate observa in Fig.B26/B27/B28.

6. Centura de siguranta

1)Dupa cum se observa in Fig.B29 prindeti curelele de umeri(C,D) pe cataramele centurilor din jurul taliei(A,B). Toate se prind in catarama centurii centrale inferioare(E) pana se aude un Click. Apasati butonul cataramei pentru a scoate curelele hamului, Fig.B30.

Ajustati dimensiunile hamurilor centurii de siguranta astfel incat sa fie confortabile copilului dar, in acelasi timp, sa asigure protectia necesara, ex. Fig.B31.

Coccolle Fino highchair

Care and Maintenance

Never force mechanisms or moving parts. If you are not sure what to do, please refer to the instructions.

Clean plastic and metal parts with a damp cloth or a light detergent.

Do not use solvents, ammonia or petrol.

Regular check is required to make sure no parts are loose or broken.

WARNING!

The highchair needs to be assembled by an adult.

Never leave your child unattended.

It is recommended that the highchair to be used only by children who can sit upright position without assistance.

Make sure your child is secured with the provided harness.

Only use the highchair on a secure level surface.

Do not allow children to stand up on the seat, footrest or climb into or out of the highchair.

When adjusting the highchair make sure you're doing the process with care and far away from the child since there is a risk of hurting him.

Do not carry the highchair with the child in it.

Keep the highchair away from dangerous obstacles that your child could reach, such as electric cords, stoves or hotplates.

Check that all buckles are locked up before using the highchair.

Periodically check that all parts of the highchair are in good working order.

Do not use the highchair if it is damaged or broken.

The weight of the child using this highchair should not exceed 17 kg.

Avoid crushing the highchair when storing or loading into the car.

Check safety belts before use.

This high chair is suitable for children from 6 months to 36 months of age.

Do not use the high chair until the child can sit upright unaided.

Executive standard: EN 14988-1:2017+A1:2012(E), EN 14988-2:2017.

CARTON CONTENT: Please check if all the parts are included when you open the carton, if there is any missing part, please contact with the local retailers.

The carton includes: seat*1, feeding tray*1, support leg joint*2 sets, footrest*1, front foot*2, rear foot*2.

1. Frame Assembly

1) Supporting Tube Assembly: As shown in the Fig B1/B2, insert the supporting tubes as the indicated arrow, then the supporting tubes will be fixed in place as shown in Fig B3.

2) Front & Rear Foot Assembly: As indicated by the arrow shown in the Fig4, hold the supporting tubes and the front foot, face to face and press down the buttons of the front foots in the same time, then fix them together.

The method of assembling the rear foot is the same. The foots are fixed completely as shown in Fig7.

Attention: The side with screw holes of the non-slip pad should be outward, the other side is inward.

2. Assembling the footrest:

As shown in Fig B8, align the footrest with hole as indicated by the arrow, insert the footrest, installation is complete as shown in Fig8.

3. Feeding Tray Assembly: as shown in the Fig10, fix the tray in the direction of the arrow

indication. To disassemble the feeding tray: release the locking devices of the feeding tray as shown in Fig B11/B12, then the feeding tray can be pulled out.

FUNCTION INSTRUCTIONS:

1.To recline the backrest: as shown in Fig B13, pull up the adjustor then push the seat forward or pull the seat backward to the desired position, as the direction the arrow shows, 3 positions are available.

2.Adjusting the height of the seat (7 Positions): Stand in front of the highchair. Press the button found on the seat at the same time and raise or lower the seat to the desired position.

Release the button to secure the seat at the required height.

Attention: To avoid any injury, do not adjust the highchair when your child sits in it.

3. To adjust the height of the footrest (3 Positions): as shown in Fig B18/B19/B20/B21, press the height adjustor behind the footrest, the footrest can be pushed up or pulled down to the desired position.

4. Detaching the second feeding tray: release small buckles of both sides, and then lift it up as the arrow shows in Fig B22/B23 for cleaning purposes.

5. Folding the product:

1) As shown in Fig B24/B25, press down the folding buttons on the supporting tubes, then push the rear foot forward, when you hear a "click", the high chair is secured in the close position.

2) Grab both sides of tray adjustment levels and pull the feeding tray out. The tray can be hanged on the rear tube as shown in Fig B26/B27/B28.

6. Safety Belt usage

1) As shown in Fig B29, attach the buckles of the shoulder belt (C D) on the buckles on the waist belt (A B). Then attach the waist buckles to the central buckle (E) until you hear a "click". Press down the central button to release the waist strap, as shown in Fig B30. Adjust the shoulder and waist strap according to the size of your child, in comfortable position, as shown in Fig B31.

Attention: Always use the safety harness when the chair is used as a stroller.

Coccolle Fino etetőszék

Ápolás és karbantartás

Soha ne erőltesse a szerkezeteket vagy a mozgó alkatrészeket. Ha nem biztos benne, mit kell tennie, kérjük, olvassa el az utasításokat.

A műanyag és fém alkatrészeket nedves rongyal és semleges mosószerrel kell tisztítani.

Ne használjon oldószerereket vagy más máró tisztítószereket.

Kérjük rendszeresen ellenőrizze hogy az alkatrészek jó, hasznos állapotban legyenek.

Kérjük tartsa meg ezt az utmutatót későbbi referenciára. A gyerek biztonsága korlátozott ha nem tartja be a kézikönyv utasításait

Biztonsági figyelmeztetések

-Felnőtt felszerelés szükséges

-Tilos hagyni a gyereket felügyelet nélkül.

- Az etetőszék csak olyan gyerekek számára lett tervezve akik már tudnak egyedül ülni.

- Kérjük használja az etetőszék biztonsági övét minden használásnál.

-Kérjük használja az etetőszéket biztonságos, vízszintes felületen.

-Tilos a gyereket engedni hogy mászon az ülés, háttámlá vagy tálca részre, a termék nem stabil felmászásoknak.

- Kérjük hogy a termék beállításakor vigyázzon arra hogy véletlenül ne hogy bántsa gyerekét.

- Tilos a terméket felemelni ha a gyerek benne ül.

- Tartsa távol az etetőszéket elektromos vezetékektől, kályháktól és főzőlapoktól.

- Minden használás előtt ellenőrizze azt hogy összes záró eszközök és gombok helyesen blokkoltak.

-Rendszeresen ellenőrizze azt hogy az etetőszék alkatrészei helyesen működnek.

-Ne használja az etetőszéket ha vannak rajta sérült vagy eltört alkatrészek.

-Ez a termék használható 17 kg-ig súlyú gyerek részére.

-Nem kavasoljuk a termék tárolását a járműben.

-Használat előtt ellenőrizze a biztonsági reteszeket.

-Ez az etetőszék 6 és 36 hónapos közötti gyerek részére lett tervezve.

Tilos használni az etetőszéket amíg a gyermek nem tud helyesen ülni segítség nélkül.

ALKATRÉSZ LISTA

1. Háttámla
2. Kivehető etető tálca
3. Etető tálca
4. Ülés blokkoló eszköz
5. Ülés
6. Lábtartó
7. Első támaszláb
8. Csúszásgátló védő eszköz
9. Hátsó kerekek
10. Lábtartó beállítási gomb
11. Ülés beállítási gomb
12. Összecsukási gomb
13. Összetartó gomb
14. Tálca beállítási sáv
15. Biztonsági öv
16. Háttámla beállítási gomb

Doboztartalom

Kérjük, ellenőrizze, hogy a doboz kinyitásakor az összes alkatrész legyen benne, ha hiányzik valamilyen alkatrész, kérjük, forduljon a helyi kiskereskedőkhöz: 1 db ülés, 1 etető tálca amely egy színes kivehető részt is tartalmaz, 2 szett oldalsó láb, 1 db lábtartó, 2 db hátsó támaszláb, 2 db első támaszláb.

Felszerelési útmutató:

1. A váz felszerelése

1) a támaszlábak felszerelése: amint látható a képen, helyezze be a két lábat a vázban(B1-B2- B3 kép).

2) Első és hátsó beillesztése: szerelje be a hátsó és első lábakat az alsó lábtartóban(B4-B5- B6 kép).

Figyelem: A csavarlyukkal ellátott oldal a csúszásgátló résznek kifelé kell lennie, a másik oldal befelé.

2. A gyerek lábtartó felszerelése:

Amint a B8. képen látható, a lábtartót be kell illeszteni a helyes részben és a felszerelése készen is van.

3. Az etető tálca felszerelése:

Ahogy a B10-B11-B12 képeken látható rögzítse a tálcat a nyíl irányába, könnyen nyomva a megfelelő részben. A tálca beállítása és eltávolítása csak a részben történhet.

A funkciók leírása

1. A háttámla hátradöntéséhez: kérjük kövesse a B13 képen látható utasítást. A beállítási gomb megnyomásával és a háttámla könnyű megnyomásával az etetőszék 3 pozícióban hátradönthető.

2. Az etetőszék magasság beállítása(7 pozíció) Álljon az etetőszék elé, majd nyomja meg a magasság beállítási gombot és ugyanakkor emelje vagy engedje le az ülés részt a kívánt pozícióban. Engedje el a gombot amikor a megfelelő pozícióban van.

Figyelem: A sérülések elkerülése érdekében ne állítsa be az etetőszéket, amikor gyereke benne van.

3. A lábtartó magasság beállítása. (3 pozíció) A B18 -B19- B20 -B21 képeken látható módon nyomja meg a magasság beállító gombot a lábtartón és a lábtartó felfelé vagy lefelé húzható a kívánt pozíció.

4. A második etető tálca eltávolítása: a két kis oldalso csatot kinyitani kell, majd a tálcát könnyen felemelni lehet az fő etető tálcáról (B22-B23 kép).

5. Az etetőszék összecsukása: ahogy látható a B24 - B25 képen, nyomja meg az összecsukási gombokat a vázon, majd hajtsa a hátsó lábat előre ameddig a klikk hang halható, így jelezve van a megfelelő összecsukás. Ezután, fogja meg az etető tálca mindkét oldalát és húzza meg lefele. Az etető tálcát lehet akasztani a hátsó lábba, mint a B26 - B27- B28 képeken látható.

6. A biztonsági öv használása: ez a termék 5 pontos biztonsági övvel rendelkezik. Ez használható a B29 kép szerint rögzítési módszerrel. Előre rögzíteni kell a vállöv csatját (C D), majd a derék öv csatot (A B). Ezután rögzítse a derék csatokat a központi csattal (E), amíg egy kattantást hallatszik. Nyomja le a csat középső gombot a derékpánt feloldásához, a B30 kép szerint. A biztonsági övet beállítani kell a váll- és derékpánt részben a gyerek méretének megfelelően amint a B31 kép mutatja.

Figyelem: Mindig használja a biztonsági övet amikor a termék használás alatt van!