

coccolle®

spectra

RO Tricicleta pentru copii

GB Baby Tricycle

IT Triciclo

HU Tricikli

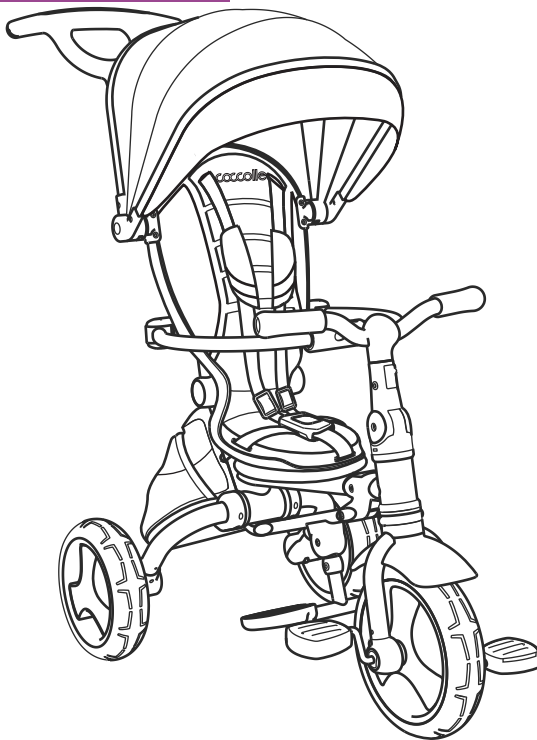

Manual de instructiuni / User's manual /
Manuale d'istruzione/ Hasznalati utmutato

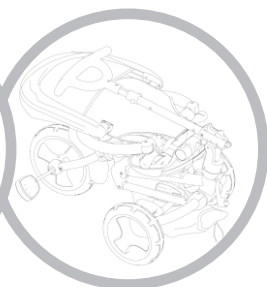
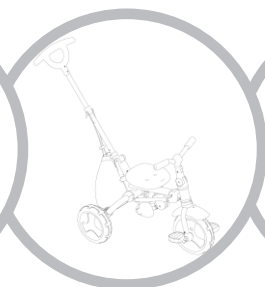
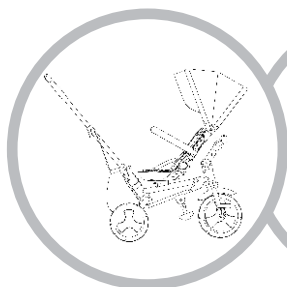
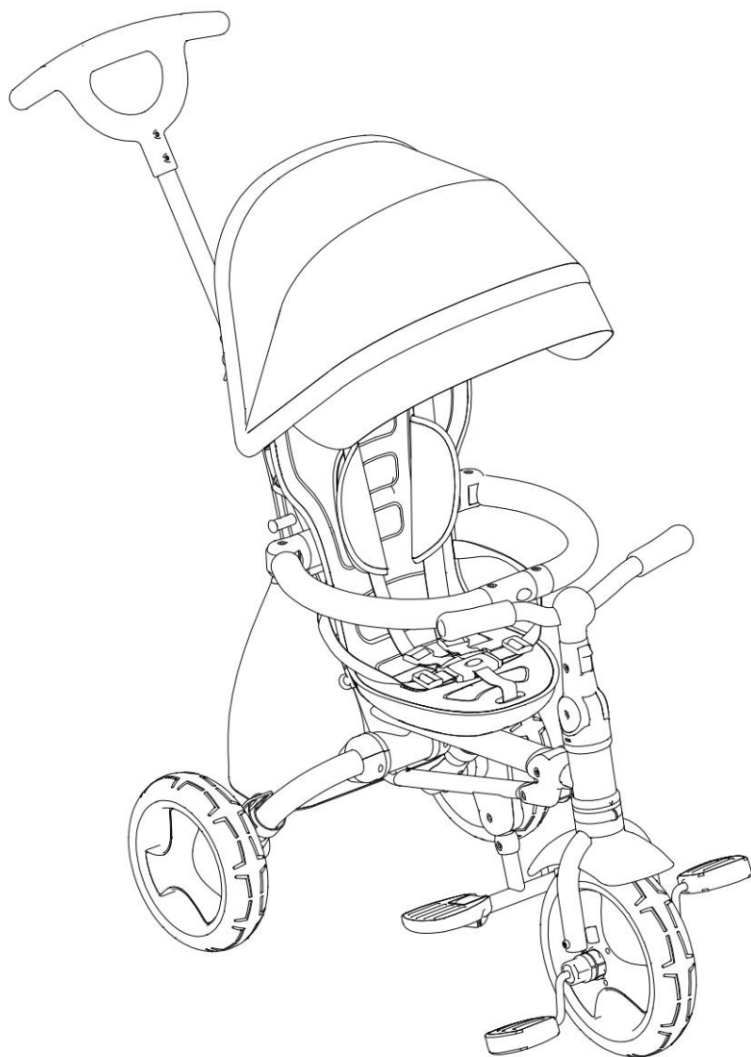

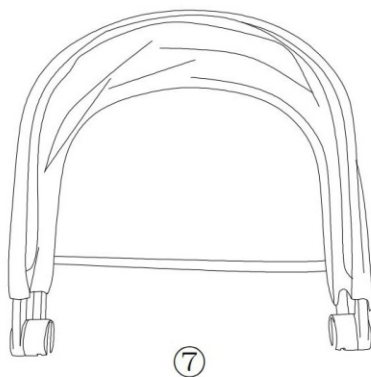
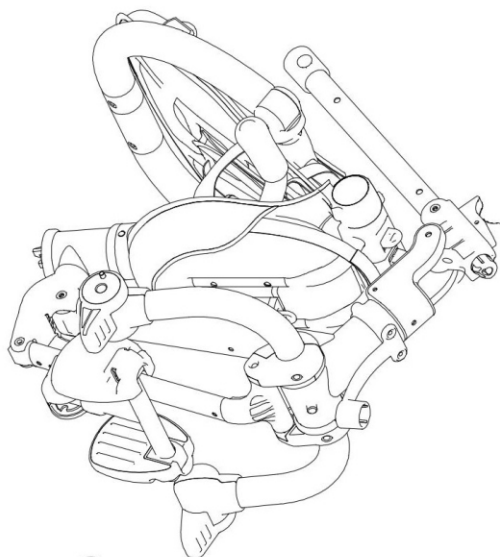
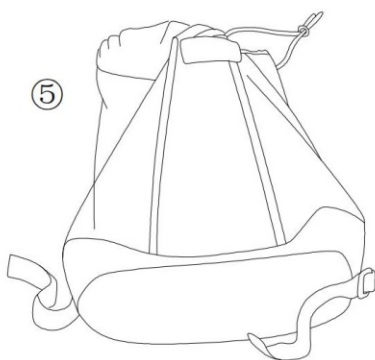
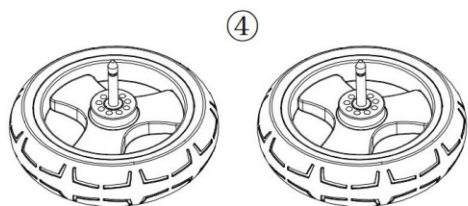
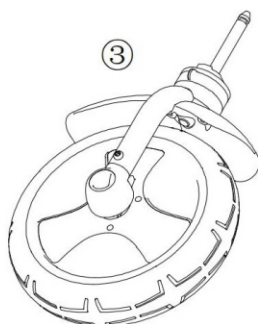
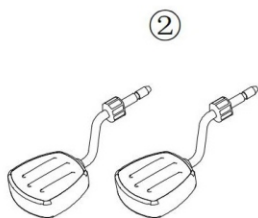
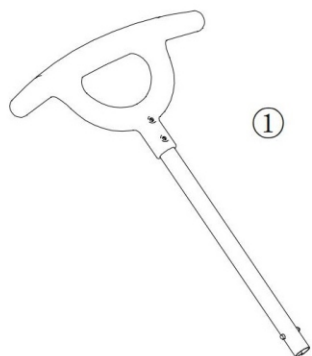

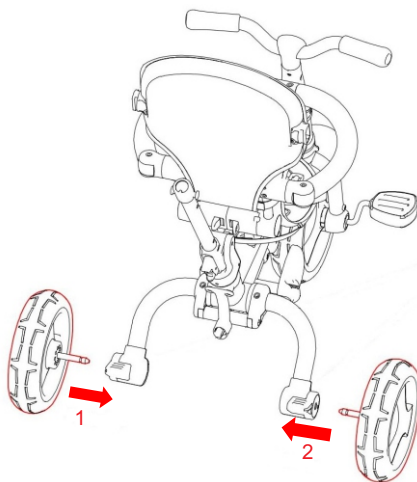
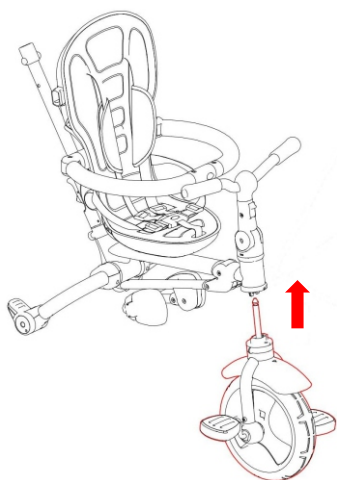
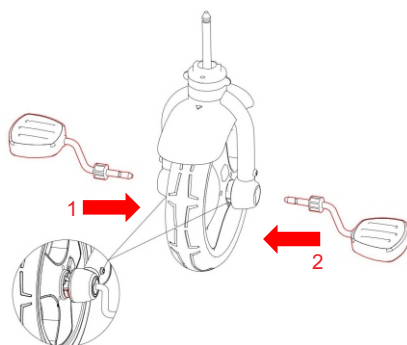
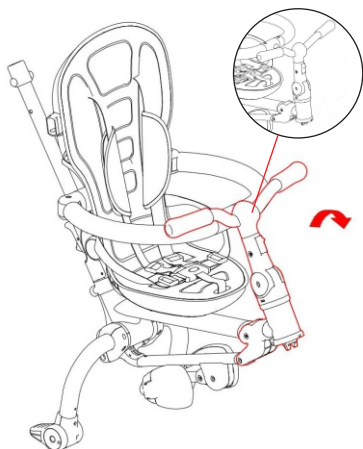
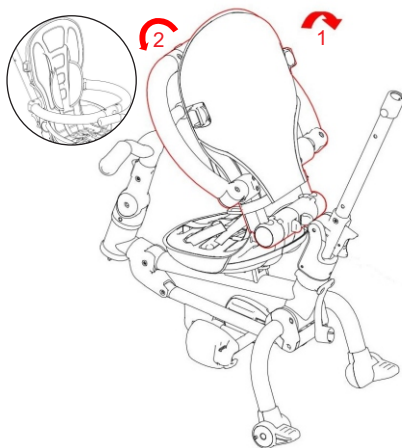
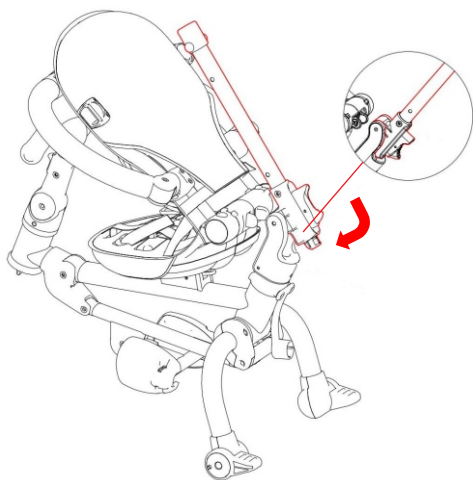

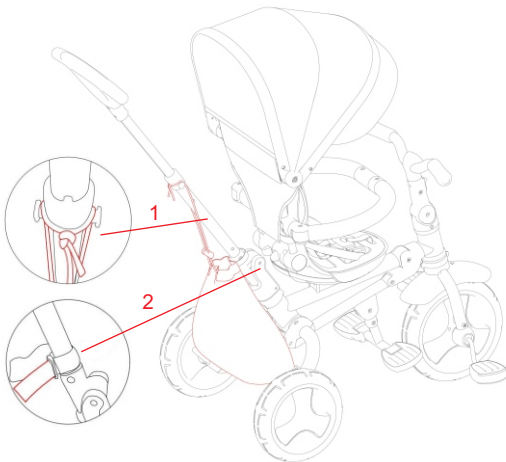
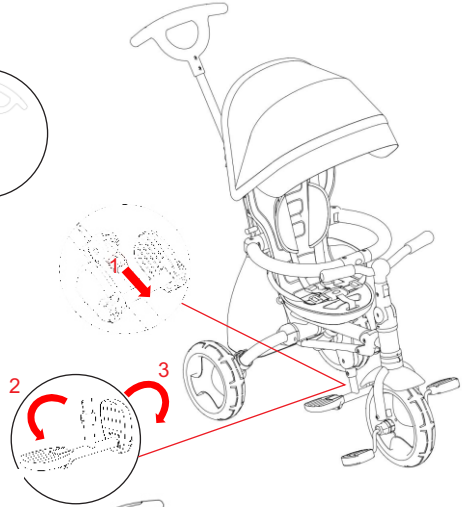
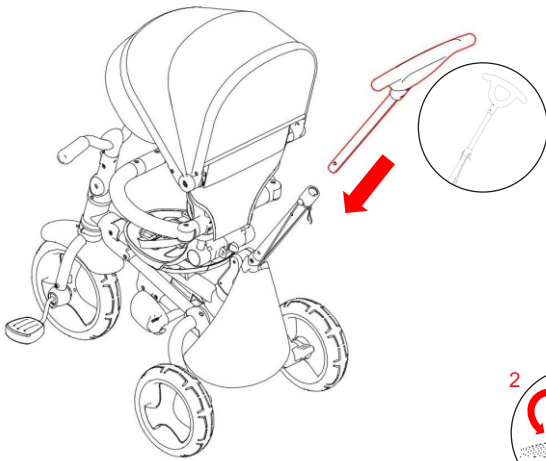
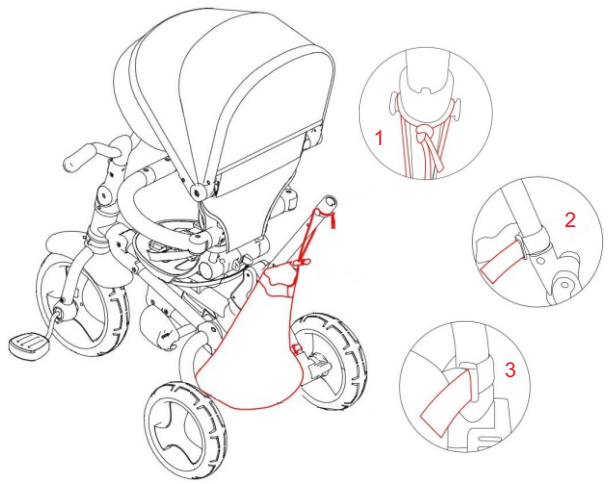
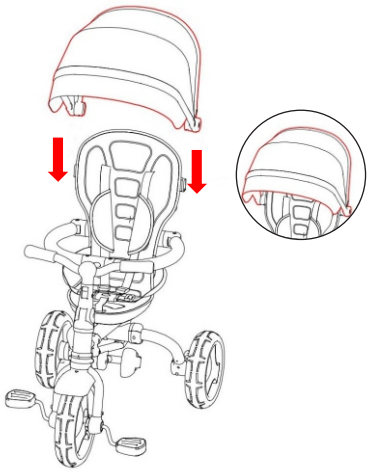

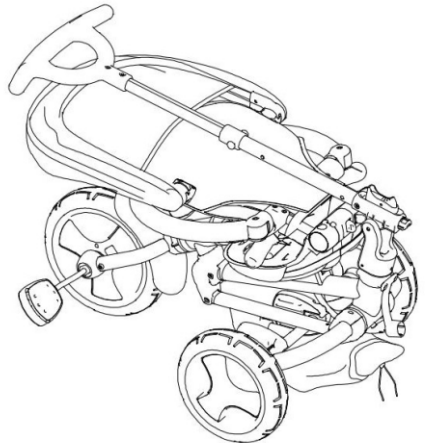
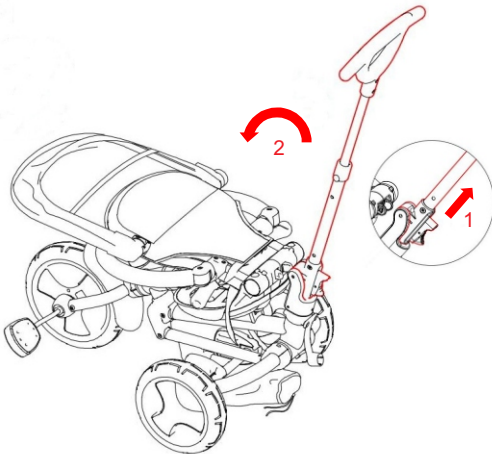
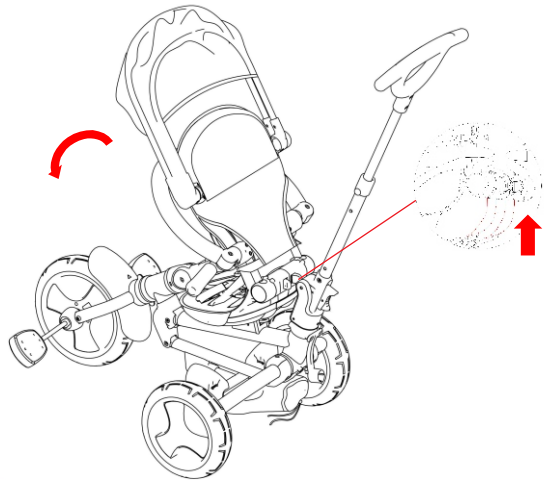
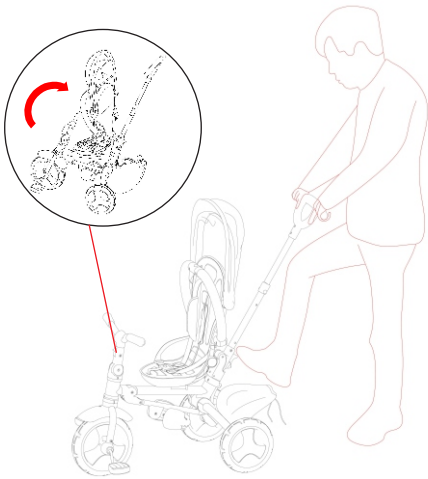
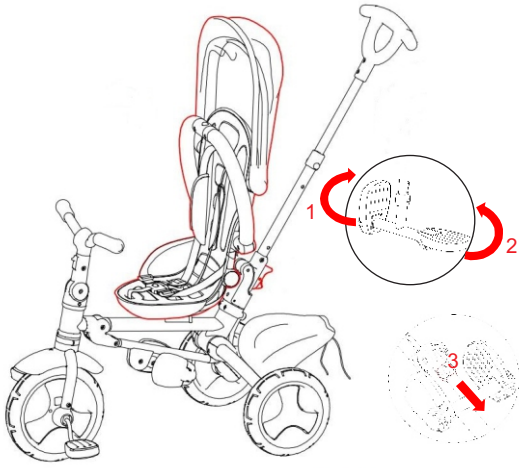

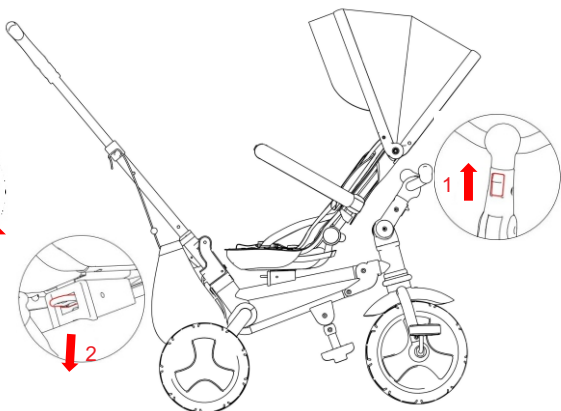
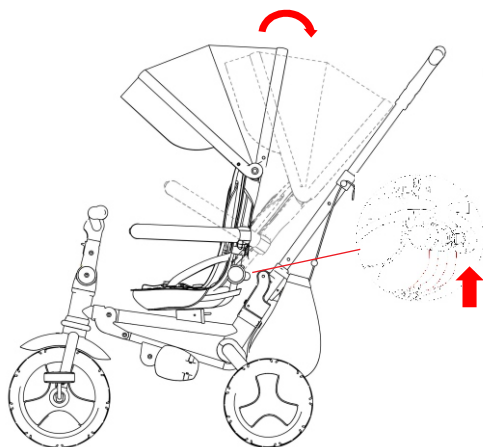
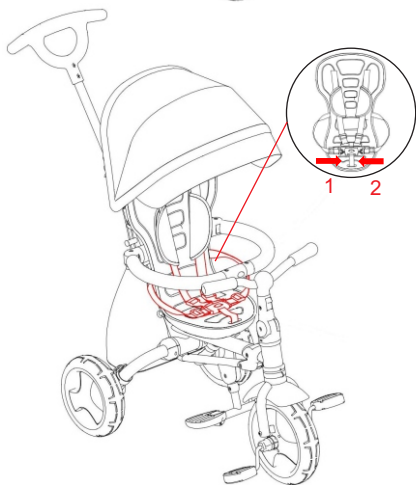
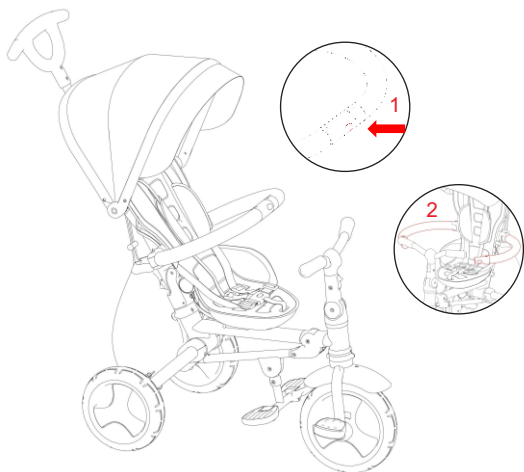
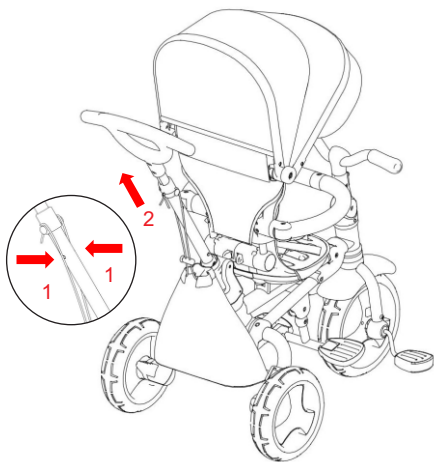
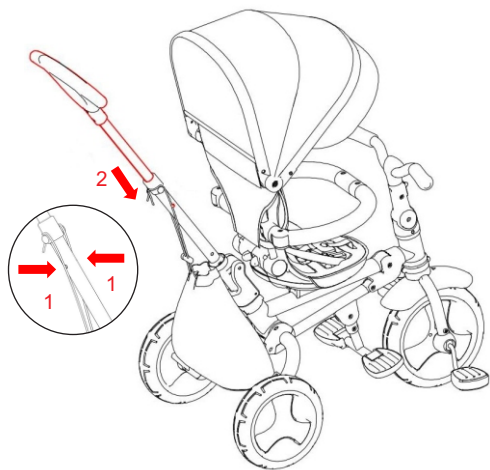

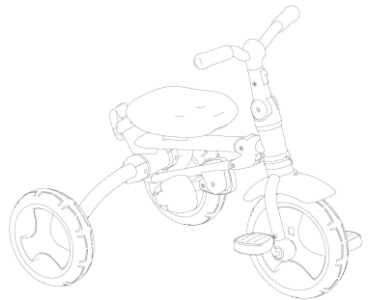
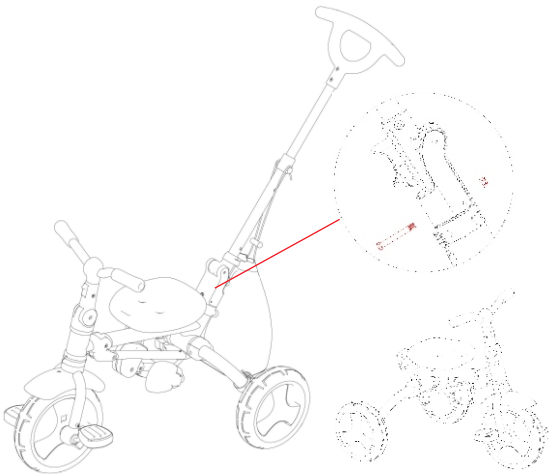
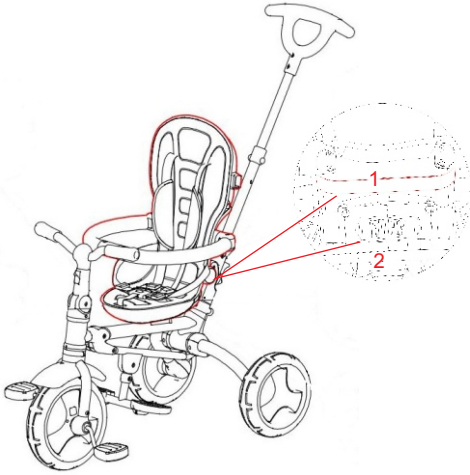
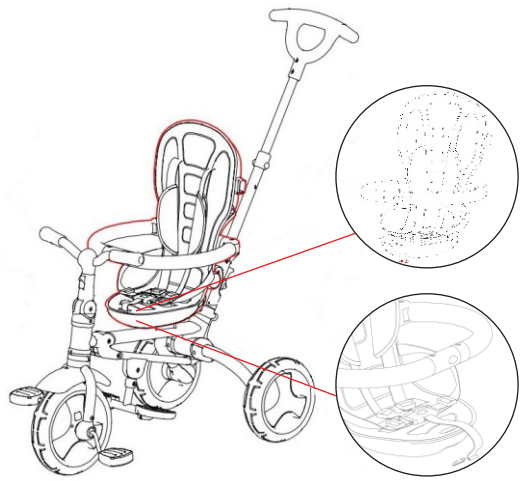
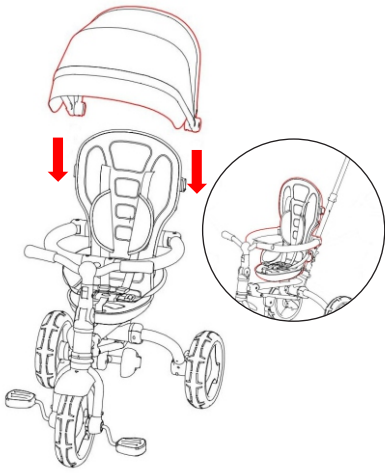

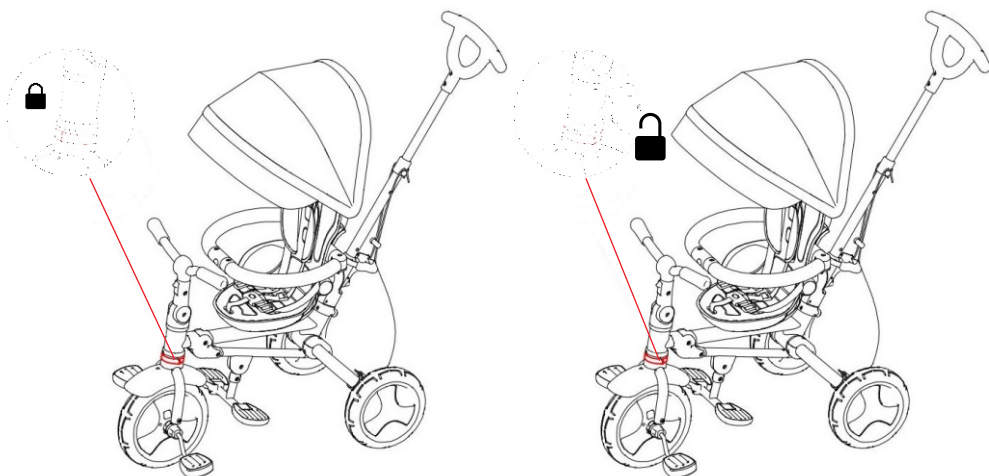

RO: imaginile din acest manual au scop ilustrativ. Produsul achizitionat de dvs poate sa difere. / Functionarea in parametri normali a acestui produs depinde de mentinerea acestuia in conditii de igiena propice.

EN: The images shown in this instructions manual have illustrative purpose. The product purchased by you may look different. / The proper functioning of this product is strictly dependent on its well maintenance.

IT: Le immagini in questo manuale sono solo a scopo illustrativo. Il prodotto acquistato potrebbe essere diverso. Il funzionamento di questo prodotto in parametri normali dipende dal mantenimento in condizioni igieniche adeguate.

HU: Az útmutatóban bemutatott képek szemléletes célt szolgálnak. Az Ön által megvásárolt termék eltérő lehet. / A termék helyese működéséhez kötelező hogy a tisztítási és karbantartási utasítást is betartsa.

Varsta recomandata	12 luni – 36 luni
Greutate maxima	25 kg
Inaltime recomandata	70 – 110 cm
Greutate produs	11,4 kg

Avertismente de siguranta!

Montajul se realizeaza doar de catre persoane adulte!

Pentru a evita accidentarea/ranirea grava: Este recomandata supravegherea permanenta de catre un adult; a nu se folosi in apropierea autovehiculelor; a nu se folosi in apropierea strazilor, piscinelor, dealurilor, treptelor sau drumurilor cu inclinatie mare. Purtati intotdeauna incaltaminte cand folositi tricicleta. Nu permiteti accesul pe tricicleta mai mult de un copil.

1. Acest produs nu este un carucior si nu indeplineste conditiile de siguranta ale carucioarelor. A nu se folosi ca mijloc de transport.
2. Montajul se face doar de catre persoane adulte! Cititi acest manual cu atentie si urmati intr-un mod profesionist instructiunile de utilizare.
3. Atunci cand adultii imping tricicleta, copilul trebuie sa poarte centura de siguranta reglata corespunzator.
4. Cand copii utilizeaza singuri tricicleta, bara de protectie si centura de siguranta trebuiesc indepartate. In aceasta situatie copii ar trebui sa poarte intotdeauna casca de protectie.
5. A se monta doar de persoane adulte!
6. Inainte de utilizare, asigurati-va ca toate dispozitivele de fixare sunt bine fixate.
7. Asigurati-va ca micutul poarta intotdeauna incaltaminte in timpul utilizarii.
8. Pentru siguranta copilului, asigurati-va ca poarta intotdeauna echipamente de protectie, cum ar fi casca, genunchere, cotiere si manusi.
9. Purtati intotdeauna o casca de protectie potrivita.
10. Va rugam sa folositi tricicleta pe suprafete neted pavate, fara trafic. A nu se folosi pe drumurile publice.
11. A nu se folosi la amurg, noaptea sau in momente in care vizibilitatea este redusa sau vremea este nepotrivita.
12. Va rugam sa inlocuiti imediat piesele uzate sau deteriorate.
13. Nu permiteti accesul pe tricicleta la mai mult de un copil.
14. Greutatea maxima este de 25 kg.
15. Potrivita pentru copii cu varsta cuprinsa intre 12 – 36 luni.
16. Montajul se face doar de catre persoane adulte! Pericol de sufocare pentru copii cu varsta sub 3 ani, contine piese mici inainte de montaj.
17. Pastrati materialele de ambalare din plastic departe de copii deoarece acestea reprezinta pericol de sufocare.
18. Atentie la piesele mici. Copilul le poate inghiti si poate aparea riscul de sufocare.
19. Jucaria trebuie folosita cu atentie, pentru a evita caderi sau coliziuni care pot cauza ranirea copilului sau a celor din jurul sau.

Lista pieselor de schimb

- 1) Tija auxiliara
- 2) Pedale
- 3) Cadru tricicleta
- 4) Roata fata
- 5) Saculet cumparaturi
- 6) Roti spate
- 7) Copertina

Pasii de asamblare

- 1) Deblocati tija auxiliara: apasati butonul de deblocare in ambele parti.
- 2) Deblocati spatarul scaunului: apasati butonul reglabil al spatarului.
- 3) Instalati ghidonul tricicletei: apasati butonul de deblocare si apoi ridicati.
- 4) Instalati bara de protectie: apasati butonul de deblocare a barii de protectie.
- 5) Instalati roata din fata: inserati roata in locul potrivit de pe cadru. In zona aceea aveti butonul de deblocare prin care se elibereaza roata din cadru si butonul care activeaza/dezactiveaza functia „roata libera”.
- 6) Instalati rotile din spate: inserati rotile in axul rotilor din spate. Prin apasarea butonului de eliberare puteti scoate rotile.
- 7) Instalati tija auxiliara superioara: inserati partea superioara a tijeii in partea inferioara. Pentru a o scoate apasati butonul de eliberare.
- 8) Instalati husa de sezut: fixati husa pe spatar, apoi fixati centura pe sezut cu ajutorul agrafei din plastic.
- 9) Instalati copertina: inserati copertina in canelurile destinate acesteia. Butonul de rotire al sezutului se regaseste sub sezut.
- 10) Instalati saculetul de cumparaturi: cu ajutorul scaiului, prindeti saculetul pe locurile destinate acestuia de pe cadru.
- 11) Instalati suportul pentru picioare: suportul de picioare este preinstalat pe cadru. Depliati-l cu ajutorului butonului de ajustare.
- 12) Pentru pliere: deschideti scaiul de sus al cosului din spate, apoi pliati spre spate copertina si inelul de protectie. Pliati pedalele si impingeti in sus butonul din zona de pliere a pedalelor. Apasati butonul de pliere cu piciorul in timp ce cu mana trageți ușor în sus de manerul auxiliar.
- 13) Apasati butonul si pliati spatarul. Apasati butonul si pliati manerul auxiliar.
- 14) Tricicleta este acum complet pliata.
- 15) Manerul auxiliar se poate scoate; folositi o surubelnita pentru a putea realiza acest pas.

Recommended age	12 -36 month
Maximum bearing weight	25 kg
Maximum height	70 – 110 cm
Product weight	11,4 kg

Safety warnings!

The assembly should be done only by adults!

To avoid serious injury / death: Permanent supervision by an adult is recommended; not to be used near vehicles; not to be used near streets, swimming pools, hills, steps or roads with steep parkways. Always wear shoes when using the tricycle. Do not allow more than one child to sit on the tricycle at once.

1. This product is not a stroller and does not meet the safety requirements of strollers. Do not use it as a means of transport.
2. The assembly is made only by adults! Read this manual carefully and follow the instructions for a well assembled product.
3. When adults push the tricycle, the child must wear the seat belt properly adjusted.
4. When children use the tricycle alone, the bumper and seat belt must be removed. In this situation, children should always wear a helmet.
5. Adult assembly mandatory!
6. Before use, make sure that all spare parts are securely fastened.
7. Make sure the baby always wears shoes during use.
8. For the safety of the child, make sure that he / she always wears protective equipment such as a helmet, knee pads, armrests and gloves.
9. Always wear a protective helmet.
10. Please use the tricycle on smooth paved surfaces, without traffic. Do not use on public roads.
11. Do not use at dusk, at night or at times when visibility is reduced or the weather is inappropriate.
12. Please replace worn or damaged parts immediately.
13. Do not allow more than one child to sit on the tricycle at once.
14. The maximum supported weight is 25 kg.
15. Suitable for children between 12 - 36 months.
16. The assembly can only be done by adults! Danger of choking for children under 3 years old, contains small parts before installation.
17. Keep plastic packing materials away from children as they may be suffocating.
18. Pay attention to small pieces. The child may swallow them and the risk of suffocation may occur.
19. The toy should be used carefully to avoid falls or collisions that may cause injury to the child or those around him.

List of spare parts

- 1) Push bar
- 2) Pedals
- 3) Tricycle frame
- 4) Front wheel
- 5) Shopping bag
- 6) Rear wheels
- 7) Canopy

Assembly steps

- 1) Unlock the push bar: press the release button on both sides.
- 2) Unlock the backrest: press the adjustable backrest button.
- 3) Install the tricycle handlebar: press the unlock button and then lift.
- 4) Install the bumper: press the unlock button on the bumper.
- 5) Install the front wheel: Insert the wheel in the right place on the frame. In that area you have the unlock button that releases the wheel from the frame and the button that activates / deactivates the "free wheel" function.
- 6) Install the rear wheels: Insert the wheels into the rear wheel axle. By pressing the release button, you can remove the wheels.
- 7) Install the upper part of the push bar: insert the upper part of the bar into the lower part. To remove it, press the release button.
- 8) Install the seat cover: fasten the cover on the back, then fasten the seat belt with the plastic clip.
- 9) Install the canopy: insert the cover into the grooves intended for it. The rotation button of the seat is located under the seat.
- 10) Install the shopping bag: with the aid of the Velcro, secure the bag to the places it is intended for on the frame.
- 11) Install the footrest: the footrest is pre-installed on the frame. Unfold it with the push of the button.
- 12) For folding: open the upper basket of the back basket, then fold the cover and the protective ring towards the back. Fold the pedals and push the button in the pedal fold area. Press the folding button with your foot while gently pulling the auxiliary handle with your hand.
- 13) Press the button and fold the backrest. Press the button and fold the push bar.
- 14) The tricycle is now completely folded.
- 15) The push bar can be removed; use a screwdriver to perform this step.

Età consigliata	12 luni – 36 luni
Peso massimo	25 kg
Altezza consigliata	70 – 110 cm
Peso del prodotto	11,4 kg

Avvertenze di sicurezza

Deve essere assemblato da un adulto!

PER EVITARE LESIONI GRAVI: È richiesta la supervisione degli adulti; non usare mai vicino alle strade, piscine, colline, passaggi o strade ripide; Indossa sempre calzature quando si utilizza il triciclo.

1. Questo prodotto non è un passeggino e non soddisfa i requisiti di sicurezza dei passeggini. Non usare come mezzo di trasporto.
2. Montaggio solo da parte di un adulto. Leggi attentamente questo manuale e seguire completamente le istruzioni.
3. Quando gli adulti guida gli triciclo, assicurarsi che il bambino indossi la cintura di sicurezza correttamente regolata.
4. Quando i bambini guida il triciclo da soli, rimuovere l'asta di spinta e la cintura di sicurezza. I bambini devono sempre indossare un casco di sicurezza approvato, quando si guida da soli.
5. Montaggio da parte di un adulto!
6. Prima di guidare, si prega di verificare che tutti i dispositivi di fissaggio siano correttamente fissati.
7. Indossare sempre calzature durante la guida.
8. Per la sicurezza personale del bambino, usare sempre dispositivi di sicurezza come casco, bracciali, ginocchia e guanti.
9. Indossare sempre un casco adeguato.
10. Si prega di usarlo su superfici pavimentate senza. Non usare il triciclo su strade pubbliche.
11. Non usare il triciclo al crepuscolo, di notte o in periodi di scarsa visibilità e condizioni meteorologiche inadatte.
12. Si prega di sostituire immediatamente le parte usurate e rotte.
13. Non consentire di accedere sul triciclo più di un bambino.
14. Il peso massimo è di 25 kg.
15. Adatto ai bambini di 12-36 mesi.
16. Montaggio da parte di un adulto! Rischio di soffocamento nel bambino di età inferiore a 3 anni – contiene piccole parti prima del montaggio.
17. Tenere lontano i bambini di materiali d'imballaggio in plastica perché possono presentare un rischio di soffocare per i bambini.
18. Attenzione alle piccole parte. Il Bambino può ingoiare piccoli pezzi e si può soffocare.
19. Il giocattolo deve essere usare con cautela, poiché è necessaria abilità per evitare cadute o collisioni che causano lesioni all'utente o a terzi.

Lista dei pezzi di ricambio

- 1- Barra di spinta
- 2- Pedali
- 3- Telaio
- 4- Ruote anteriori
- 5- Cestino posteriore
- 6- Ruote posteriori
- 7- Tettoia

Fasi di assemblaggio

1. Si sblocca la barra di spinta premendo entrambi i pulsanti sulla barra di spinta.
2. Si sblocca lo schienale premendo il pulsante di regolazione dello schienale.
3. Installare il manubrio sbloccando il bottone.
4. Installare l'anello di protezione: sblocca il bottone dell'anello di protezione.
5. Installare la ruota anteriore: inserire la ruota anteriore nel telaio.
6. Installare ruote posteriori: inserire le ruote sull'asse posteriore.
7. Installare l'asta di spinta superiore: installare la parte superiore della barra di spinta inserendola nella parte inferiore. Per rimuoverlo, premere il bottone di sblocco.
8. Installare il coprisedile: tirare la parte posteriore della fodera del sedile sullo schienale. Aprire la fibbia della cintura di sicurezza e inserirla attraverso l'apertura del sedile, quindi fissarla con la cintura di sicurezza.
9. Posizionare la cupola sul telaio nella posizione corretta. Sotto il sedile è presente il pulsante di rotazione del sedile.
10. Utilizzando la chiusura in velcro, fissare il cestino posteriore nelle posizioni appropriate sul telaio.
11. I poggiatesta saranno montati sul telaio, piegati. Per aprirli, premere e tirare leggermente verso il basso.
12. Per piegare: aprire il cestino superiore del cestino posteriore, quindi piegare il coperchio e l'anello protettivo verso il retro. Piegare i pedali e spingere il pulsante nell'area di piegatura dei pedali. Premere il pulsante pieghevole con il piede mentre si tira delicatamente la bara di splinta con la mano.
13. Premi il pulsante e piega lo schienale. Premere il pulsante e piegare la bara di splinta.
14. Il triciclo è ora completamente piegato.
15. La bara di splinta può essere rimossa; utilizzare un cacciavite per eseguire questo passaggio.

Ajánlott korosztály	12-36 hónap
Maximális súlybírási	25 kg
Ajánlott magasság	70-110 cm

Figyelmeztetések

Felnőtt felszerelés szükséges!

A sérülések elkerülése érdekében, figyelje folyamatosan a gyereket amikor a terméket használja hogy ne kerüljön túl közel a mozgó járművekhez, ne legyen a fő utakon, ne használja medecék közelében, magas hegyeken, dombokon vagy lejtő helységeken. A gyermeknek cipőt kell viselnie, amikor a terméket használják. Soha ne engedjen egynél több gyereket a triciklire.

1. Ez a termék nem egy babakocsi és nem helyettesít egy babakocsit, a tricikli nem felel meg a babakocsira vonatkozó biztonsági követelményekre. Ne használja szállítóeszközként, a tricikli első sorban egy játék.
2. Felnőtt felszerelés szükséges. Olvassa el figyelmesen ezt a használati útmutatót, és figyelmesen kövesse az összeszerelési lépéseket.
3. Amikor a felnőtt tolja a tricikli, ellenőrizze, hogy a gyermek megfelelően viseli a biztonsági övet.
4. Amikor a gyerek már tudja egyedül használni a tricikli (a szülőnek nem kell tolni-a) akkor vegye ki a szülő kormányt és a biztonsági öv rendszert. A gyermekeknek mindig egy jóváhagyott bukósisakot kell viselniük, amikor egyedül használják a triciklit.
5. Felnőtt felszerelés szükséges!
6. Használás előtt ellenőrizze hogy minden alkatrész helyesen legyen összeszerelve.
7. Mindig cipőt kell viselni a triciklin.
8. Több biztonságért, mindig használjon biztonsági felszerelést, például sisakot, könyökpárnákat, térdvédőket és kesztyűket.
9. Mindig viseljen megfelelően felszerelt sisakot.
10. Kérjük használja a terméket simafelületeken, forgalom nélkül. Ne használja közutakon.
11. Ne használja alkonyatkor, éjszaka vagy korlátozott látótávolságon és alkalmatlan időjárási körülmények között.
12. Kérjük, azonnal cserélje ki a kopott vagy törött alkatrészeket.
13. Soha ne engedjen egynél több gyereket a triciklire.
14. A maximális súly elbírása 25 kg.
15. Megfelelő gyerekeknek 12-36 hónap között.
16. Felnőtt felszerelés szükséges. 3 éves alatti gyermekek fulladási veszélyt okozhatnak a kis alkatrészek.
17. A műanyag csomagolóanyagokat tartsa távol a gyermekektől, mivel ezek fulladásveszélyt jelentenek a gyermekek számára.
18. Óvakodjon a kis alkatrészekről. Gyermeke egy kis alkatrészt lenyelhet és megfulladhat.
19. A játékot óvatosan kell használni, mivel el kell kerülni a készségeket esések vagy ütközések, amelyek a felhasználó vagy a harmadik felek sérülését okozzák.

Alkatrész lista

1. Szülőkormány
2. Pedál (1 szett – 2 db)
3. Váz
4. Első kerék
5. Hátsó kosár
6. Hátsó kerekek (2 db)
7. Kupola

Felszerelési lépések

1. Nyissa ki a szülőkormányt a gomb dupla megnyomásával ahogy a kép mutassa.
2. Nyissa ki a háttámlát a gomb megnyomásával.
3. Nyissa ki a kormányt a gomb megnyomásával.
4. Nyissa ki a biztonsági gyurut a gomb megnyomásával.
5. Helyezze be a az első kereket az alkalmas helyben a vázon. A kereken található gombot kell használni a free wheel (szabad kerek) rendszer aktiválására. A vázon található gomb segítségével lehet könnyen levenni az első kereket.
6. Helyezze be a hátsó kerekeket az alkalmas helyben a vázon. A vázon található gombok segítségével lehet könnyen le kivenni a hátsó kerekeket.
7. Tegye be a szülőkormány felső részét az alsó részben. A kormány alsó részén található egy gomb amely megnyomásával könnyen kivethető a felső rész.
8. Az üléshez elhelyezése: huzza a háttámlára az üléshez hátsó részét. A biztonsági öv csatját nyissa ki és tegye át az ülésen található nyíláson, majd rögzítse a biztonsági tüvel.
9. Helyezze be a kupolát a vázon megfelelő helyen. Az ülés alatt található az ülés forgatási gomb.
10. A tépőzár segítségével tegye fel a hátsó kosarat a vázon megfelelő helyekre.
11. A lábtartókok felszerelve lesznek a vázra, összecukva. Ahhoz hogy kinyissa őket, nyomja meg a gombot és könnyen huzza lefele.
12. Az összecukáshoz: nyissa ki a hátsó kosár tépőzárát, csukja be a kupolát és a lökhárítót. Huzza felfele a pedálokat és a gombot nyomja lefele. Nyomja meg az összecukási gombot a lábával, majd huzza fel szülő kormányt.
13. Nyomja meg a háttámla összecukási gombot. Ezután nyomja meg a szülő kormány összecukási gombot.
14. A tricikli teljesen összecukva van most.
15. A szülő kormányt ki lehet venni. Használjon egy csavarhúzó hogy ezt meg tudja tenni.