

PHILIPS

AVENT

SCF358



Manual de utilizare

Cuprins

Important	3
Introducere.....	5
Descriere generală.....	6
Prezentare generală a produsului.....	6
Explicarea setărilor.....	7
Încălzirea laptelui	8
Hrănirea cu lapte a bebelușului	10
Reutilizarea imediată a încălzitorului de biberoane pentru alt biberon	11
Încălzirea pungilor de lapte.....	11
Încălzirea hranei pentru bebeluși	12
Hrănirea bebelușului cu hrană pentru bebeluși	14
Reutilizarea imediată a încălzitorului de biberoane pentru alt recipient cu hrană pentru bebeluși	14
Păstrarea laptelui la cald	14
Dezghețarea laptelui.....	16
Decongelarea hranei pentru bebeluși.....	17
Curățarea și detartrarea	20
Curățarea.....	20
Detartrarea.....	21
Reciclarea.....	21
Garanție și service.....	21
Depanare	22

Important

Citește cu atenție acest manual de utilizare înainte de utilizarea aparatului și păstrează-l pentru consultare ulterioară.

Pericol

- Nu scufunda cablul, ștecherul sau aparatul în apă sau în alte lichide.

Avertisment

- Utilizează aparatul numai în interior.
- Nu lăsa cablul de alimentare să atârne pe marginea mesei sau a blatului. Depozitează cablul care atâră la baza încălzitorului de biberoane.
- Ține cablul de alimentare la distanță de suprafețe fierbinți.
- Conectează aparatul numai la o priză de perete cu împământare. Asigură-te întotdeauna că ștecherul este bine introdus în priza de perete.
- Înainte de a conecta aparatul, asigură-te că tensiunea indicată pe baza aparatului corespunde cu tensiunea rețelei locale.
- Dacă trebuie să utilizezi un prelungitor, asigură-te că acesta este un prelungitor cu împământare, cu valori nominale de cel puțin 13 Amperi.
- Nu folosi aparatul dacă ștecherul, cablul de alimentare sau aparatul este deteriorat. În cazul în care cablul de alimentare este deteriorat, acesta trebuie înlocuit de Philips, de un centru de service autorizat de Philips sau de personal cu un nivel de calificare similar, pentru a evita orice pericole.
- Nu așeza aparatul pe sau lângă un aragaz cu gaz sau electric fierbinte sau într-un cuptor încins.
- Acest aparat poate fi utilizat de către persoane care au capacități fizice, mentale sau senzoriale reduse sau sunt lipsite de experiență și cunoștințe, dacă sunt supravegheate sau au fost instruite cu privire la utilizarea în condiții de siguranță a aparatului și înțeleg pericolele pe care le prezintă.

- Acest aparat poate fi utilizat de către copii cu vârsta minimă de 8 ani dacă sunt supravegheați sau instruiți cu privire la utilizarea în condiții de siguranță a aparatului și dacă înțeleg pericolele implicate. Curățarea și întreținerea de către utilizator nu trebuie efectuate de copii, decât dacă aceștia au vârsta de peste 8 ani și sunt supravegheați. Nu lăsa aparatul și cablul acestuia la îndemâna copiilor cu vârsta sub 8 ani.
- Copiii nu trebuie să se joace cu aparatul.
- Nu vărsa apă pe ștecher.
- Utilizează aparatul doar așa cum este descris în manualul de utilizare, pentru a evita potențialele accidente cauzate de utilizarea greșită.
- Nu preîncălzi aparatul.
- Așază întotdeauna biberonul complet asamblat, cu capac, în încălzitorul de biberoane înainte să adaugi apă.
- Asigură-te că adaugi apă înainte de a porni încălzitorul de biberoane.
- Apa fierbinte poate cauza arsuri grave. Ai grijă când în încălzitorul de biberoane există apă fierbinte.
- Suprafețele accesibile ale aparatului se pot încălzi în timpul utilizării și sunt supuse căldurii reziduale după utilizare.
- Nu muta aparatul când acesta conține apă fierbinte.
- Când mâncarea sau laptele a atins temperatura necesară, scoate biberonul sau recipientul din încălzitorul de biberoane. Dacă lași alimente sau lapte în încălzitorul de biberoane, temperatura acestora va crește.

Precauție

- Acest aparat este conceput pentru a fi utilizat în circumstanțe domestice sau similare precum: în gospodării agricole, pensiuni, în zona bucătăriei pentru personalul din magazine, birouri și alte medii de lucru și de către clienți în hoteluri, moteluri și alte medii de tip rezidențial.
- Mâncarea nu trebuie încălzită prea mult timp.

- Verifică întotdeauna temperatura alimentelor înainte de a-ți hrăni copilul. Agită ușor biberonul și verifică stropind câteva picături pe interiorul încheieturii mâinii tale. (Respectă instrucțiunile din secțiunea „Hrănirea bebelușului cu lapte“.)
- Scoate aparatul din priză atunci când nu este în uz.
- Suprafața elementului de încălzire este supusă căldurii reziduale după utilizare.
- Lasă aparatul să se răcească înainte de a-l curăța.
- Urmează instrucțiunile de detartrare pentru a evita distrugerea.
- Nu încerca să deschizi sau să repara aparatul pe cont propriu. Contactează centrul de asistență pentru clienți Philips din țara ta (consultă **www.philips.com/support**).

Data de fabricație AASS se găsește în compartimentul de depozitarea cablului de la baza încălzitorului de biberoane.

Câmpuri electromagnetice (EMF)

Acest aparat Philips respectă toate standardele și reglementările aplicabile privind expunerea la câmpuri electromagnetice.

Introducere

Felicitări pentru achiziție și bine ați venit la Philips Avent! Pentru a beneficia pe deplin de asistența oferită de Philips Avent, înregistrează-ți produsul la **www.philips.com/welcome**. Cu acest încălzitor de biberoane, poți încălzi și decongela în siguranță laptele în biberoane Philips Avent și alte biberoane aparținând unor mărci cunoscute, precum și hrana pentru bebeluși în recipiente.

Acest încălzitor de biberoane este conceput pentru a încălzi laptele într-un mod delicat. Prin urmare, încălzitorul de biberoane nu va atinge niciodată temperaturi de fierbere. Fiecare dintre setările de încălzire este programată să încălzească diferite volume de lapte. Pentru performanțe mai bune, asigură-te că:

1. Așezi biberonul în încălzitorul de biberoane.
2. Umpli cu apă proaspătă la temperatura camerei până la nivelul laptelui.
3. Selectezi volumul de lapte și apeși butonul de pornire/oprire.

Descriere generală

Prezentare generală a produsului

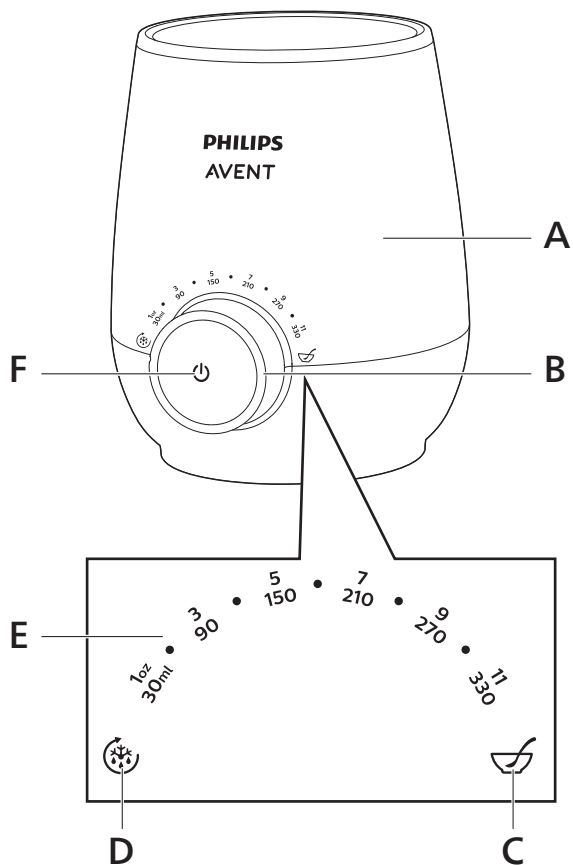

A	Încălzitor de biberone	D	Setare de păstrare la cald/ decongelare
B	Indicator de progres	E	Setare pentru volumul de lapte
C	Setare pentru încălzirea hranei pentru bebeluși	F	Butonul de pornire/oprire

Explicarea setărilor

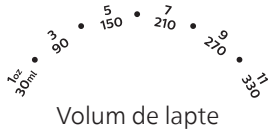

Încălzirea hranei pentru bebeluși



Funcție de păstrare la cald/
decongelare

- Selectează această setare pentru a încălzi laptele de la temperatura camerei sau temperatura din frigider.
- Selectează volumul de lapte pe care vrei să-l încălzești. Poți seta de la 30 ml/1 oz la 330 ml/11 oz. Încălzitorul de biberone încălzește laptele la temperatura dorită. Laptele este pregătit pentru hrănire când se aprinde întregul indicator de progres. Dacă dorești ca laptele să fie mai cald, ține biberonul în aparat până când atinge temperatura dorită. Îndepărtează biberonul și verifică temperatura laptelui înainte de a-l oferi copilului. De asemenea, poți menține biberonul cald în aparat, iar acesta se va opri automat după aproximativ 60 de minute.
- Verifică temperatura laptelui turnând câteva picături pe partea interioară a încheieturii mâinii. Este posibil ca laptele să ți se pară rece, dar va fi foarte plăcut pentru un nou-născut. Cercetările sugerează că majoritatea bebelușilor vor accepta lapte mai rece decât temperatura corpului.
- Selectează această setare pentru a încălzi hrana pentru bebeluși.
- Pentru rezultate optime, amestecă hrana pentru bebeluși în timpul încălzirii.
- Sensorul încorporat reglează tiparul de încălzire pentru păstrare la cald sau dezghețare.
- Dacă laptele/hrana pentru bebeluși este caldă, acestea vor fi încălzite treptat și menținute la temperatura corectă.
- Dacă laptele este congelat, acesta va fi dezghețat la starea lichidă și apoi încălzit la temperatura potrivită. Poți dezgheța laptele de la 30 ml/1 oz până la 180 ml/6 oz.
- Dacă hrana pentru bebeluși este congelată, aceasta va fi dezghețată. După, oprește încălzitorul de biberone și selectează setarea pentru hrană pentru bebeluși pentru a încălzi mâncarea.
- Selectează această setare pentru a încălzi punga de lapte. Materialul pungii de lapte transferă căldura foarte rapid.

Când indicatorul de progres este aprins în întregime, dar nu luminează intermitent, laptele este gata pentru a fi servit. Hrănește-ți bebelușul după ce laptele s-a încălzit. Nu reîncălzi laptele după ce s-au răcit, deoarece în acesta se pot dezvolta bacterii.

În ceea ce privește hrana pentru bebeluși, deoarece aceasta poate fi de diverse consistențe, aparatul nu poate detecta cu exactitate durata necesară pentru încălzirea ei. Când indicatorul de progres este aprins în întregime, dar nu luminează intermitent, ține mâncarea pentru bebeluși în aparat pentru a se încălzi în continuare. Amestecă hrana pentru bebeluși în timp ce vasul sau recipientul se află în încălzitorul de biberoane. Pentru rezultate optime, verifică temperatura în timp ce se încălzește.

Încălzirea laptelui

- 1** Pune biberonul în încălzitorul de biberoane. Uple cu apă potabilă până la nivelul laptelui. Dacă ai un volum mare de lapte, de ex. 210 ml/7 oz, uple cu apă până la aproximativ 1 cm sub limita superioară a încălzitorului de biberoane.

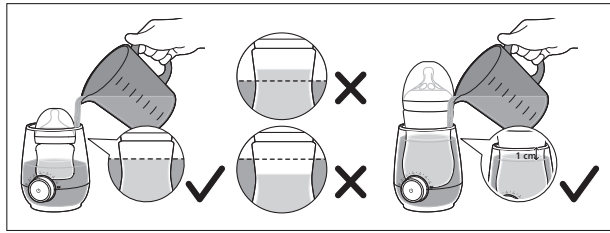
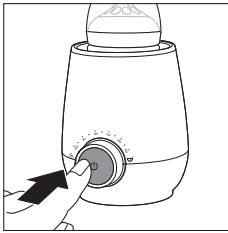

- 2** Selectează setarea dorită în funcție de volumul de lapte și apasă pe butonul de pornire/oprire pentru a porni aparatul.

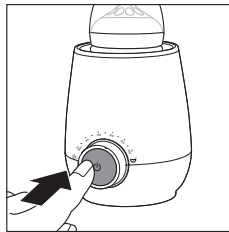
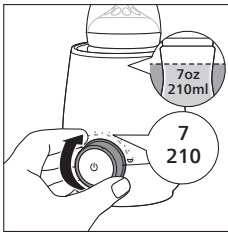

- 3** Indicatorul de progres se aprinde intermitent treptat pentru a indica progresul încălzirii laptelui.

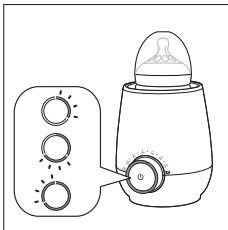

- 4 Când întregul indicator de progres luminează continuu, laptele este pregătit pentru a fi servit, iar încălzitorul de biberone comută automat în modul de păstrare la cald.
- 5 Încălzitorul de biberone se oprește automat după aproximativ 60 de minute, inclusiv timpul de încălzire. Indicatorul de progres stinge.

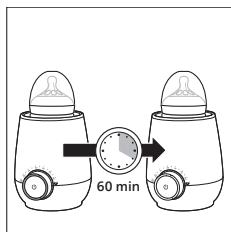

Sfat

- Dacă vrei ca laptele să fie mai cald, ține biberonul în aparat până când ajunge la temperatura dorită după ce întregul indicator de progres se aprinde.
- Dacă utilizezi un biberon din silicon, încălzirea laptelui durează mai mult. Ține-l în încălzitorul de biberone timp de 3-4 minute după ce indicatorul de progres se aprinde în întregime.

Setare recomandată pentru diferite recipiente

Recipient	Setare recomandată
Plastic	Setare pentru volumul de lapte
Sticlă	Setare pentru volumul de lapte
Silicon	Setare pentru volumul de lapte + 3-4 minute
Pungă cu lapte	Setare de păstrare la cald/dezghețare



Notă

- Timpul de încălzire a laptelui depinde de volum, temperatura inițială a laptelui și a apei și materialul din care este fabricat biberonul.
- Dacă dorești să modifice setarea după pornirea încălzitorului de biberone, trebuie să oprești mai întâi încălzitorul de biberone. Modifică setarea și pornește-l din nou. Modificarea setării atunci când încălzitorul de biberone este deja pornit de cel puțin 20 de secunde va comuta automat la modul de păstrare la cald.

HRĂNIREA CU LAPTE A BEBELUȘULUI

Apasă butonul de pornire/oprire pentru a opri aparatul și a scoate biberonul.

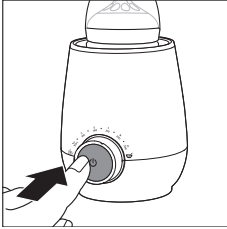

Notă

- Dacă utilizezi un biberon mic, precum unul de 60 ml/2 oz, ai grijă la apa fierbinte când scoți biberonul.

Verifică întotdeauna temperatura laptelui înainte de a-l oferi copilului. Agită ușor biberonul și verifică stropind câteva picături pe interiorul încheieturii mâinii tale.

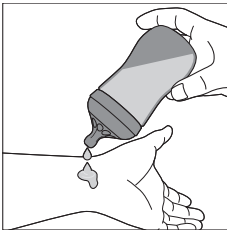

După fiecare utilizare, scoate încălzitorul de biberoane din priză și lasă-l să se răcească. Îndepărtează apa de pe aparatul de încălzit biberoane din motive de igienă.

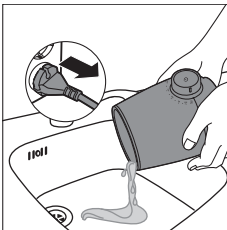

Reutilizarea imediată a încălzitorului de biberone pentru alt biberon

Dacă vrei să încălzești alt biberon, lasă încălzitorul de biberone să se răcească. Pentru a accelera procesul, umple din nou încălzitorul de biberone cu apă rece proaspătă. Când pornești încălzitorul de biberone, indicatorul de progres luminează intermitent treptat pentru a indica faptul că aparatul încălzește din nou.

Notă

- Dacă indicatorul de progres este aprins, dar nu luminează intermitent, încălzitorul de biberone este încă prea fierbinte pentru a încălzi alt biberon. Oprește încălzitorul de biberone și lasă-l să se răcească.

Încălzirea pungilor de lapte

Consultă instrucțiunile pungii de lapte și asigură-te că poate fi încălzită într-un încălzitor de biberone.

- 1 Pune punga de lapte în încălzitorul de biberone. Umple cu apă potabilă până la nivelul lactelui. Dacă ai un volum mare de lapte, umple cu apă până la aproximativ 1 cm sub limita superioară a încălzitorului de biberone.**

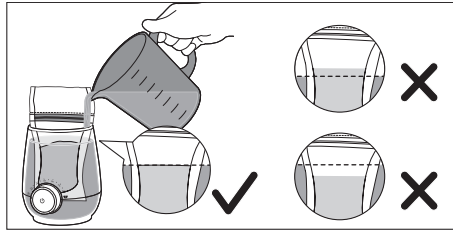
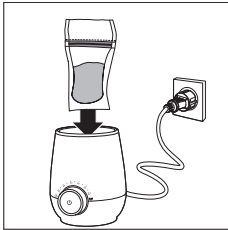

- 2 Selectează setarea de păstrare la cald/dezghețare și apasă butonul de pornire/oprire pentru a porni aparatul. Materialul pungii pentru lapte transferă căldura foarte rapid, astfel încât este mai bine să utilizezi această setare.**

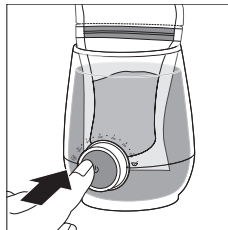

- 3 Indicatorul de progres luminează intermitent pentru a arăta că procesul de încălzire este în desfășurare.

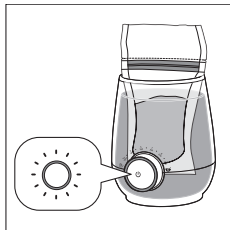

- 4 Când întregul indicator de progres luminează continuu, laptele este pregătit pentru a fi servit, iar încălzitorul de biberoane comută automat în modul de păstrare la cald.
- 5 Încălzitorul de biberoane se oprește automat după aproximativ 60 de minute, inclusiv timpul de încălzire. Indicatorul de progres stinge.

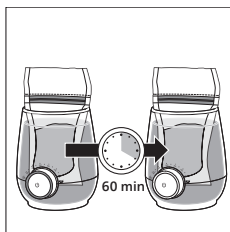

Încălzirea hranei pentru bebeluși

- 1 Pune recipientul cu hrană pentru bebeluși în încălzitorul de biberoane. Uplete cu apă potabilă până la nivelul hranei pentru bebeluși. Dacă ai un volum mare de hrană pentru bebeluși, de ex. 210 ml/7 oz, uplete cu apă până la aproximativ 1 cm sub limita superioară a încălzitorului de biberoane.

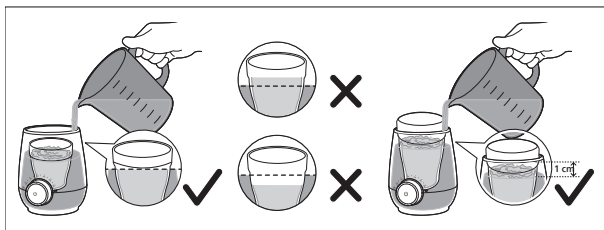
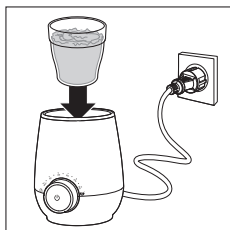

- 2** Selectează setarea pentru încălzirea hranei pentru bebeluși și apasă pe butonul de pornire/oprire pentru a porni aparatul.

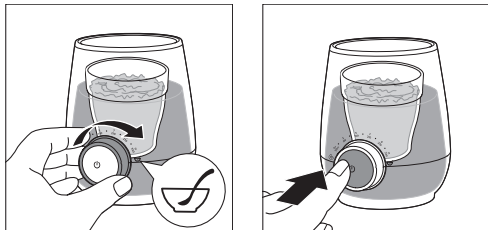

- 3** Indicatorul de progres luminează intermitent pentru a arăta că procesul de încălzire este în desfășurare.
- 4** Din cauza variațiilor consistenței hranei pentru bebeluși, aparatul nu poate detecta cu exactitate durata necesară pentru încălzirea hranei pentru bebeluși. Amestecă hrana pentru bebeluși în timp ce vasul sau recipientul se află în încălzitorul de biberoane. Pentru rezultate optime, verifică temperatura în timp ce se încălzește.
- ↳ Ai grijă să nu te arzi la degete când ții de recipient sau borcan în timpul amestecării.

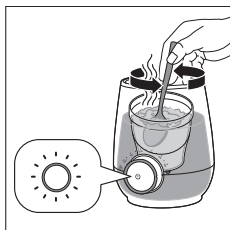

Notă

- Când întregul indicator de progres este aprins continuu, ține mâncarea pentru bebeluși în aparat pentru a o încălzi în continuare. Amestecă mâncarea pentru bebeluși și verifică-i temperatura.

- 5** Încălzitorul de biberoane se oprește automat după aproximativ 60 de minute (inclusiv timpul de încălzire). Indicatorul de progres stinge.

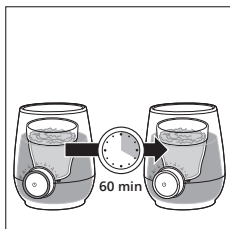

HRĂNIREA BEBELUȘULUI CU HRĂ PENTRU BEBELUȘI

Apasă butonul de pornire/oprire pentru a opri aparatul și a scoate recipientul sau vasul cu mâncare.



Verifică întotdeauna temperatura hranei pentru bebeluși înainte de a hrăni copilul.
Amestecă ușor hrana pentru bebeluși în recipient sau vas și gust-o pentru a te asigura că nu este prea fierbinte.

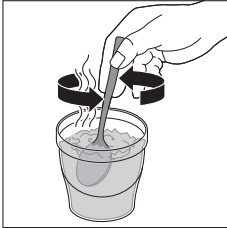

REUTILIZAREA IMEDIATĂ A ÎNCĂLZITORULUI DE BIBEROANE PENTRU ALT RECIPIENT CU HRĂ PENTRU BEBELUȘI

Urmează etapele indicate în secțiunea „Încălzirea laptelui”

PĂSTRAREA LAPTELUI LA CALD

Cu această setare, senzorul încorporat reglează tiparul de încălzire pentru păstrare la cald sau dezghețare. Dacă ai pui lapte cald, acesta este încălzit treptat și menținut la temperatura potrivită.

- 1 Pune biberonul în încălzitorul de biberone. Uple cu apă potabilă până la nivelul laptelui. Dacă ai un volum mare de lapte, umple cu apă până la aproximativ 1 cm sub limita superioară a încălzitorului de biberone.**

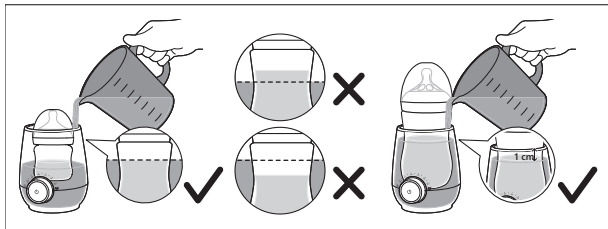
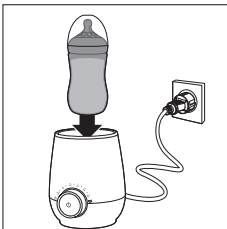

- 2** Selectează setarea de păstrare la cald/dezghețare și apasă butonul de pornire/oprire pentru a porni aparatul.

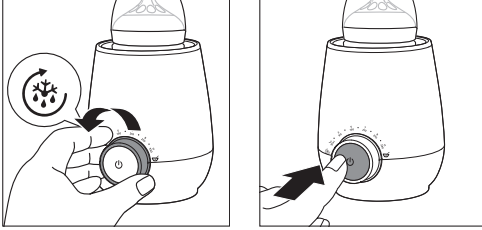

- 3** Indicatorul de progres luminează intermitent pentru a arăta că laptele se încălzește.

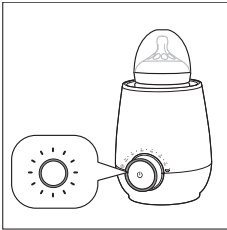

- 4** Când întregul indicator de progres se aprinde continuu, laptele este pregătit pentru a fi servit, iar încălzitorul de biberoane menține laptele la această temperatură.

- 5** Încălzitorul de biberoane se oprește automat după aproximativ 60 de minute, inclusiv timpul de încălzire. Indicatorul de progres stinge.

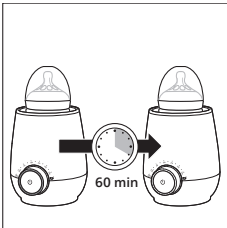

Notă

- Durata poate varia, în funcție de cantitatea de lapte și temperatura inițială.

Dezghețarea laptelui

Cu această setare, senzorul încorporat reglează tiparul de încălzire pentru păstrare la cald sau dezghețare. Dacă pui lapte congelat, încălzitorul de biberoane dezgheață laptele în stare lichidă și apoi îl încălzește la temperatura potrivită. Poți dezgheța laptele de la 30 ml/1 oz până la 180 ml/6 oz.

- 1 Pune biberonul în încălzitorul de biberoane. Uple cu apă potabilă până la nivelul laptelui. Dacă ai un volum mare de lapte, umple cu apă până la aproximativ 1 cm sub limita superioară a încălzitorului de biberoane.**

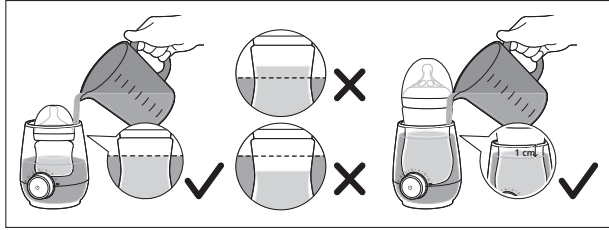
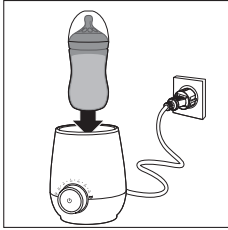

- 2 Selectează setarea de păstrare la cald/dezghețare și apasă butonul de pornire/oprire pentru a porni aparatul.**

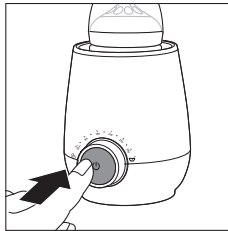

- 3 Indicatorul de progres luminează intermitent pentru a arăta că laptele este în curs de dezghețare și încălzire.**

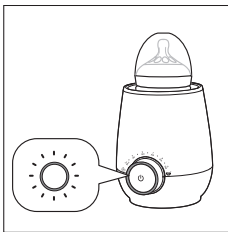

- 4 Din cauza variațiilor consistenței laptelui congelat, aparatul nu poate detecta cu exactitate durata necesară pentru încălzire. Când întregul indicator de progres este aprins continuu, ține laptele în aparat pentru a-l încălzi în continuare.**

Notă

- De ex., dezghețarea și încălzirea unui biberon de 60 ml/2 oz de lapte congelat va dura 45 de minute. Durata de decongelare și încălzire poate fi mai lungă sau mai scurtă, în funcție de cantitatea de lapte și materialul recipientului.

- 5** Încălzitorul de biberoane se oprește automat după aproximativ 60 de minute (inclusiv timpul de dezghețare și cel de încălzire). Indicatorul de progres stinge.

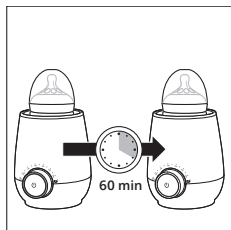

Decongelarea hranei pentru bebeluși

Cu această setare, senzorul încorporat reglează tiparul de încălzire pentru păstrare la cald sau dezghețare. Dacă pui hrană congelată pentru bebeluși, aparatul de încălzit biberoane o dezgheată. După, oprește încălzitorul de biberoane și selectează setarea pentru hrană pentru bebeluși pentru a încălzi mâncarea la temperatura potrivită.

- 1** Pune recipientul cu hrană pentru bebeluși în încălzitorul de biberoane. Uple cu apă potabilă până la nivelul hranei pentru bebeluși. Dacă ai un volum mare de hrană pentru bebeluși, uple cu apă până la aproximativ 1 cm sub limita superioară a încălzitorului de biberoane.

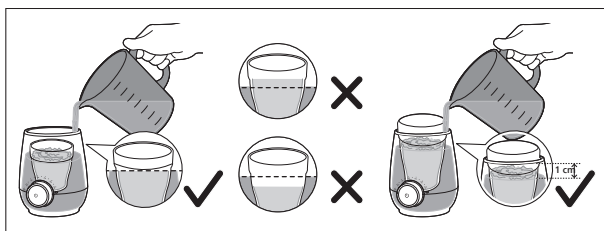
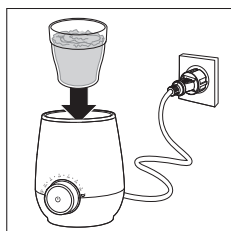

- 2** Selectează setarea de păstrare la cald/dezghețare și apasă butonul de pornire/oprire pentru a porni aparatul.



- 3** Indicatorul de progres luminează intermitent pentru a arăta că hrana pentru bebeluși se dezgheată.

- 4** Din cauza variațiilor consistenței hranei congelate pentru bebeluși, aparatul nu poate detecta cu exactitate durata necesară pentru decongelare. Amestecă hrana pentru bebeluși atunci când aceasta începe să se dezghețe.

Ai grijă să nu te arzi la degete când ții de recipient sau borcan în timpul amestecării.

Notă

- De ex., dezghețarea unui borcan de 180 ml/6 oz de hrană congelată pentru bebeluși va dura 60 de minute. Durata de decongelare poate fi mai lungă sau mai scurtă, în funcție de cantitatea de hrană pentru bebeluși și materialul recipientului.

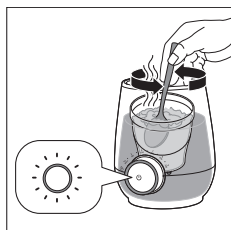

- 5** Încălzitorul de biberoane se oprește automat după aproximativ 60 de minute. Indicatorul de progres stinge.

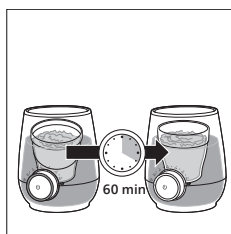

- 6** După aceea, selectează setarea pentru hrană pentru bebeluși și apasă butonul de pornire/oprire pentru a porni aparatul și a încălzi hrana pentru bebeluși.

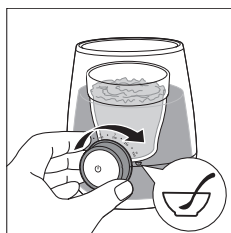

Notă

- Asigură-te că aparatul de încălzit biberoane este oprit înainte de a roti butonul la setarea pentru hrană pentru bebeluși. În caz contrar, setarea pentru hrană pentru bebeluși nu poate fi activată.

- 7** Indicatorul de progres luminează intermitent pentru a arăta că hrana pentru bebeluși se încălzește.
- 8** Din cauza variațiilor consistenței hranei congelate pentru bebeluși, aparatul nu poate detecta cu exactitate durata necesară pentru încălzire. Amestecă hrana pentru bebeluși în timpul încălzirii. Pentru rezultate optime, verifică temperatura în timp ce se încălzește.

Ai grijă să nu te arzi la degete când ții de recipient sau borcan în timpul amestecării.

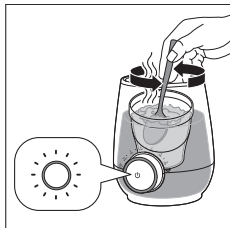

- 9** Încălzitorul de biberoane se oprește automat după aproximativ 60 de minute (inclusiv timpul de încălzire). Indicatorul de progres stinge.

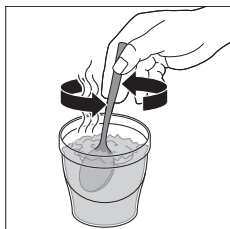

Curățarea și detartarea

Curățarea

- 1 Deconectează aparatul de la priză și lasă-l să se răcească.
- 2 Toarnă apa mai degrabă pe laterală, decât în față sau în spate, pentru a evita vărsarea apei pe butonul rotativ sau pe ștecher.

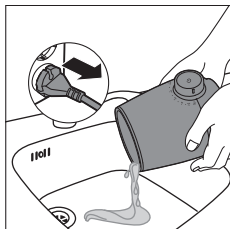

- 3 Șterge cu o cârpă umedă.
↳ Nu utiliza agenți de curățare abrazivi, antibacterieni, solvenți chimici sau instrumente ascuțite pentru a curăța încălzitorul de biberoane.

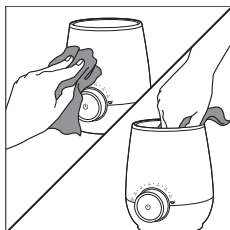

Notă

- Dacă ai utilizat încălzitorul biberoane pentru a încălzi hrană pentru bebeluși, asigură-te că pe baza încălzitorului de biberoane nu rămân alimente care s-au vărsat.

Detartrarea

Se recomandă să detartrezi încălzitorul de biberoane **o dată la patru săptămâni** pentru a asigura funcționarea eficientă.

Pentru a detartra, amestecă 60 ml/2 oz de oțet alb cu 120 ml/4 oz de apă rece. Pornește aparatul și selectează setarea de încălzire a laptelui pentru un conținut sub 180 ml/6 oz și lasă aparatul să funcționeze timp de 10 minute. Lasă soluția în încălzitorul de biberoane până când calcarul este dizolvat în întregime.

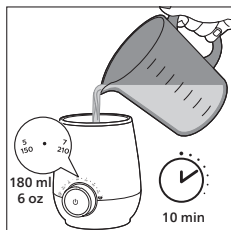

Notă

- Poți utiliza, de asemenea, detartrant pe bază de acid citric.
- Nu utiliza alte tipuri de detartranti.

Golește încălzitorul de biberoane și clătește-l temeinic la interior. Dacă observi în continuare urme de calcar, repetă procedura de detartrare.

Reciclarea



Acest simbol înseamnă că produsul nu poate fi eliminat împreună cu gunoiul menajer obișnuit (2012/19/UE).

Urmează regulile din țara ta pentru colectarea separată a produselor electrice și electronice. Eliminarea corectă contribuie la prevenirea consecințelor negative asupra mediului și asupra sănătății umane.

Garanție și service

Dacă ai nevoie de informații sau dacă ai o problemă, vizitează site-ul web Philips la **www.philips.com/avent** sau contactează centrul de asistență pentru clienți Philips din țara ta (pentru detalii, consultă broșura de garanție internațională atașată). Dacă în țara ta nu există un centru de asistență pentru clienți, contactează distribuitorul Philips local.

Depanare

Acest capitol descrie cele mai frecvente probleme pe care le poți avea la utilizarea aparatului. Dacă nu poți rezolva problema cu ajutorul informațiilor de mai jos, contactează centrul de asistență pentru clienți din țara ta.

Problemă	După pornirea încălzitorului de biberoane, întregul indicator de progres luminează intermitent rapid și se stinge.
Cauză	<ul style="list-style-type: none">• Apa din încălzitorul de biberoane este prea fierbinte sau prea rece.• A fost activată protecția împotriva încălzirii în gol.
Soluție	<ul style="list-style-type: none">• Oprește aparatul și scoate-l din priză. Lasă-l să se răcească timp de câteva minute. Asigură-te că îl umpli cu apă proaspătă, la temperatura camerei.• Încălzitorul de biberoane se oprește automat dacă este pornit și nu există deloc apă sau apa este insuficientă. Oprește aparatul și scoate-l din priză. Lasă-l să se răcească mai întâi. Asigură-te că îl umpli cu o cantitate suficientă de apă proaspătă, la temperatura camerei.• UMLE ÎNCĂLZITORUL DE BIBEROANE CU APĂ PÂNĂ LA NIVELUL LAPTELUI. Dacă ai un volum mare de lapte de încălzit, umple cu apă până la aproximativ 1 cm sub partea de sus a încălzitorului de biberoane. Încălzitorul de biberoane poate fi utilizat din nou.
Problemă	Laptele este prea fierbinte.
Cauză	<ul style="list-style-type: none">• Este posibil să fi selectat o setare incorectă sau folosești o pungă de lapte.• Este posibil să fi adăugat prea multă apă în încălzitorul de biberoane.
Soluție	<ul style="list-style-type: none">• Selectează setarea pentru volumul de lapte în funcție de volumul de lapte, nu de capacitatea biberonului.• Dacă folosești o pungă de lapte, selectează setarea de păstrare la cald/ dezghețare.• UMLE ÎNCĂLZITORUL DE BIBEROANE CU APĂ PÂNĂ LA NIVELUL LAPTELUI. Dacă ai un volum mare de lapte de încălzit, umple cu apă până la aproximativ 1 cm sub partea de sus a încălzitorului de biberoane. Încălzitorul de biberoane poate fi utilizat din nou.
Problemă	Laptele este tot rece.
Cauză	<ul style="list-style-type: none">• Este posibil să fi selectat o setare incorectă, folosești un biberon din silicon sau ai umplut încălzitorul de biberoane cu apă caldă.• Se poate să nu fi adăugat suficientă apă în încălzitorul de biberoane.• Este posibil să fi așezat biberonul în încălzitorul de biberoane după pornirea încălzitorului de biberoane.
Soluție	<ul style="list-style-type: none">• Așază un biberon în încălzitorul de biberoane. UMLE ÎNCĂLZITORUL DE BIBEROANE CU APĂ PROASPĂTĂ LA TEMPERATURA CAMEREI. UMLE ÎNCĂLZITORUL DE BIBEROANE CU APĂ PÂNĂ LA NIVELUL LAPTELUI. Dacă ai un volum mare de lapte de încălzit, umple cu apă până la aproximativ 1 cm sub partea de sus a încălzitorului de biberoane. Selectează setarea pentru volumul de lapte în funcție de volumul de lapte, nu de capacitatea biberonului. Apasă butonul pentru a începe încălzirea.• Dacă utilizezi un biberon de silicon, selectează setarea pentru volumul de lapte în funcție de volumul de lapte. Când indicatorul de progres este aprins în întregime, așteaptă 3-4 minute pentru ca laptele să se încălzească.• Nu utiliza apă caldă.

Problemă	După pornirea încălzitorului de biberone, indicatorul de progres este aprins în întregime, însă nu luminează intermitent.
Cauză	<ul style="list-style-type: none"> • Încălzitorul de biberone este încă prea fierbinte pentru a încălzi altă biberon. Poate că tocmai ai terminat încălzirea altui biberon. Oprește aparatul și lasă-l să se răcească.
Soluție	<ul style="list-style-type: none"> • Pentru a accelera procesul, umple din nou încălzitorul de biberone cu apă rece proaspătă. Când pornești încălzitorul de biberone, indicatorul de progres se umple treptat pentru a indica faptul că aparatul încălzește din nou.

Problemă	Întregul indicator de progres luminează intermitent când încălzește hrană pentru bebeluși.
Cauză	<ul style="list-style-type: none"> • Din cauza variațiilor consistenței hranei pentru bebeluși, aparatul nu poate detecta cu exactitate durata necesară pentru încălzirea hranei pentru bebeluși.
Soluție	<ul style="list-style-type: none"> • Amestecă hrana pentru bebeluși în timp ce vasul sau recipientul se află în încălzitorul de biberone. Pentru rezultate optime, verifică temperatura în timp ce se încălzește.

Problemă	De fiecare dată încălzesc aceeași cantitate de lapte, dar timpul de încălzire a laptelui este diferit.
Cauză	<ul style="list-style-type: none"> • Timpul de încălzire a laptelui depinde de temperatura inițială a laptelui și a apei. • Dacă laptele a fost ținut la frigider și este inițial rece, încălzirea acestuia va dura mai mult. • Dacă apa din interiorul încălzitorului de biberone este caldă sau fierbinte, încălzirea laptelui durează mai mult. Sensorul reglează tiparul de încălzire pentru a evita supraîncălzirea laptelui.
Soluție	<ul style="list-style-type: none"> • Pentru a asigura un timp de încălzire constant, asigură-te că încălzitorul de biberone este umplut cu suficientă apă proaspătă la temperatura camerei.

