

RO Bun venit la Joie™

Felicitări pentru că ați devenit parte din familia Joie! Ne bucurăm să participăm la călătoria alături de micuțul vostru. Călătorind cu sistemul îmbunătățit de siguranță pentru copii Joie spin 360™ GTi, utilizați un sistem de siguranță pentru copii de înaltă calitate, complet certificat i-Size. Citiți cu atenție acest manual și urmați fiecare pas pentru a asigura o călătorie confortabilă și cea mai înaltă protecție pentru copilul dvs.

Pentru a utiliza sistemul de siguranță îmbunătățit Joie pentru copii cu conexiunile i-Size ISOFIX în conformitate cu Regulamentul ECE R129, copilul trebuie să îndeplinească următoarele cerințe.

Cu fața înapoi: Înălțimea copilului 40cm -105 cm/max. 19,5kg
Cu fața înainte: Înălțimea copilului 76 cm -105 cm/max. 19,5kg

Baza

Citiți toate instrucțiunile din manual înainte de asamblarea și utilizarea acestui produs.

I IMPORTANT: PĂSTRAȚI PENTRU CONSULTĂRI ULTERIOARE. CITIȚI CU ATENȚIE.

Păstrați manualul de instrucțiuni în compartimentul de depozitare din partea de jos a bazei, conform figurii din dreapta.

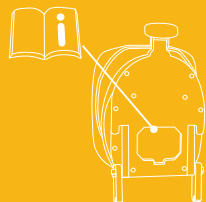

Pentru informații privind garanția, vizitați site-ul nostru web pe joiebaby.com

Lista componentelor

Asigurați-vă că nu lipsesc aceste componente. Contactați vânzătorul dacă lipsesc anumite componente.

- 1 Suport pentru cap
- 2 Căptușeală scaun
- 3 Cataramă
- 4 Husă de reglare
- 5 Buton de reglaj al înclinării
- 6 Picior de încărcare
- 7 Indicator al piciorului de încărcare
- 8 Buton de reglaj picior de fixare A
- 9 Buton de reglaj picior de fixare B
- 10 Buton rotație
- 11 Huse curea de umăr
- 12 Inserție pentru sugari
- 13 Manetă de reglare a suportului pentru cap
- 14 Conector ISOFIX
- 15 Buton de reglaj ISOFIX
- 16 Ghidaje ISOFIX
- 17 Scut de impact lateral x2

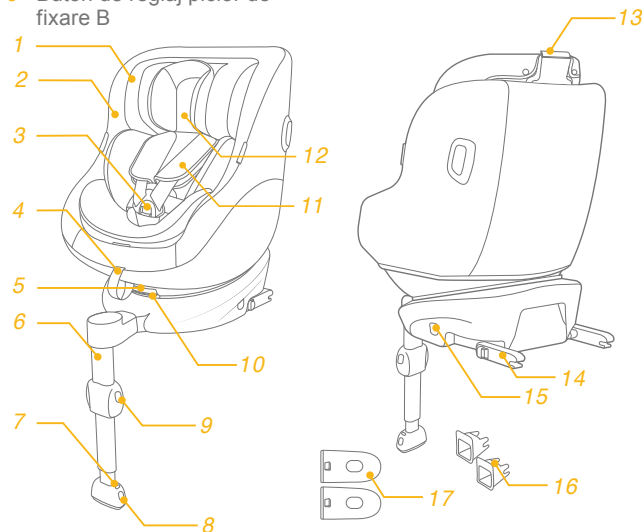

AVERTISMENT

- ! **AVEȚI GRIJĂ** ca articolele rigide și componentele din plastic ale sistemului de siguranță să fie amplasate și instalate astfel încât să nu poată fi prinse de un scaun mobil sau de o ușă a vehiculului.
- ! **NU utilizați sistemele de siguranță îmbunătățite pentru copii orientate în spate în raport cu direcția de deplasare a vehiculului în poziții de ședere în care este instalat un airbag frontal.**
- ! **Pentru a utiliza acest sistem de siguranță îmbunătățit pentru copii în conformitate cu Regulamentul ONU Nr. 129, copilul trebuie să îndeplinească următoarele cerințe.**
- ! **Cu fața înapoi: Înălțimea copilului 40 cm -105 cm / max. 19,5kg**
- ! **Cu fața înainte: Înălțimea copilului 76 cm 105 cm / max. 19,5kg**
- ! **IMPORTANT - NU UTILIZAȚI SCAUNUL CU FAȚA ÎNAINTE PENTRU COPII CU VÂRSTE MAI MICI DE 15 luni (Consultați instrucțiunile).**
- ! **Este posibil ca sistemul de siguranță pentru copii să nu se potrivească în toate vehiculele autorizate. Consultați lista de montaj inclusă pentru mai multe detalii.**
- ! **Toate curelele care fixează copilul trebuie să fie ajustate la corpul copilului, iar curelele nu trebuie răsucite.**

AVERTISMENT

- ! **După plasați copilul în acest sistem de siguranță îmbunătățit pentru copii, cureaua trebuie utilizată corect. Asigurați-vă că orice curea pentru genunchi este plasată jos, astfel încât pelvisul să fie cuplat ferm, fixat.**
- ! **Dispozitivul trebuie să fie schimbat dacă a fost supus unor tensiuni violente în caz de accident. Un accident poate cauza daune pe care nu le puteți vedea.**
- ! **Luați în considerare pericolul de a face modificări sau adăugări la dispozitiv fără aprobarea autorității competente, cât și pericolul de a nu urmări îndeaproape instrucțiunile de instalare furnizate de producătorul sistemului de siguranță îmbunătățit pentru copii.**
- ! **Vă rugăm să păstrați acest sistem de siguranță îmbunătățit pentru copii departe de lumina soarelui, în caz contrar poate fi prea fierbinte pentru pielea copilului. Atingeți întotdeauna sistemul de siguranță îmbunătățit pentru copii înainte de a pune copilul în acesta.**
- ! **NICIODATĂ nu lăsați copilul nesupravegheat cu acest sistem de siguranță îmbunătățit pentru copii.**
- ! **Orice bagaje sau alte obiecte care ar putea cauza răniri în cazul unui accident trebuie fixate corespunzător.**
- ! **Sistemul îmbunătățit de siguranță pentru copii NU TREBUIE utilizat fără componentele moi.**
- ! **Componentele moi nu trebuie să fie înlocuite decât cu cele recomandate de producător, deoarece componentele moi sunt parte integrantă a performanței sistemului de fixare.**

AVERTISMENT

- ! **Verificați dacă acest sistem îmbunătățit de siguranță pentru copii poate fi instalat corect în vehiculul dvs. înainte de a-l achiziționa.**
- ! **NICIUN sistem de siguranță îmbunătățit pentru copii poate garanta protecția completă împotriva rănirii în caz de accident. Cu toate acestea, utilizarea corectă a acestui sistem de siguranță îmbunătățit pentru copii va reduce riscul rănirii grave sau al decesului copilului.**
- ! **NU instalați acest sistem de siguranță îmbunătățit pentru copii fără a urma instrucțiunile din acest manual sau vă puteți pune copilul într-un pericol grav de rănire sau deces. Utilizatorul trebuie, de asemenea, să consulte manualul producătorului vehiculului.**
- ! **NU utilizați acest sistem de siguranță îmbunătățit pentru copii dacă acesta are componente deteriorate sau lipsă.**
- ! **NU îmbrăcați copilul cu haine largi/prea mari, deoarece acest lucru poate împiedica fixarea corectă și sigură a copilului de curelele pentru umeri și de cureaua pentru coapse între picioare.**

Urgențe

În caz de urgență sau accidente, este esențial să îi fie acordate primul ajutor și tratament medical copilului.

Informații referitoare la produs

1. Acesta este un sistem îmbunătățit de siguranță pentru copii i-Size. Acesta este omologat în temeiul regulamentului ONU nr. 129 pentru utilizare în poziții așezate într-un vehicul compatibil i-Size, astfel cum este indicat de către producătorul vehiculului în manualul utilizatorului vehiculului.
2. În caz de nelămuriri, consultați fabricantul sau vânzătorul sistemului de siguranță îmbunătățit pentru copii.

Materiale	Plastic, metal, textil
Nr. brevet	Brevet în așteptare

Preocupări legate de instalare

consultați imaginile 1 - 2

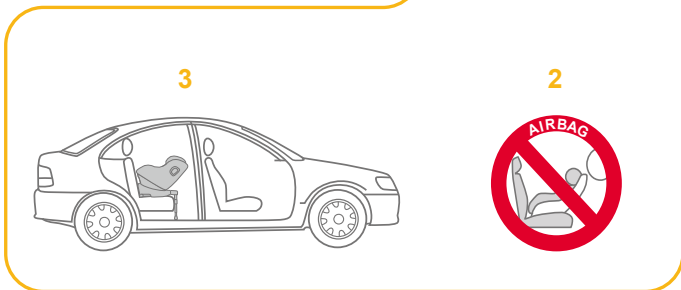
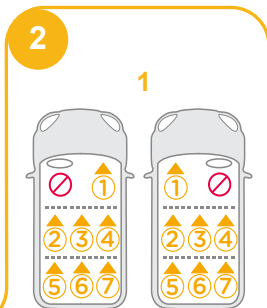
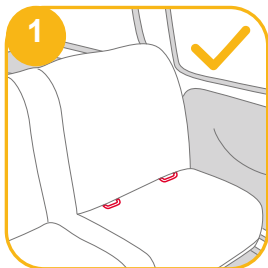

Alegeți modul de instalare

	Dimensiuni copil	Modul de instalare	Instalarea	Vârsta de referință	Poziția de înclinare
ECE R129	40 cm-105 cm/ ≤19,5kg	Modul de orientare spre spate		Aprox. de la naștere până la 4 ani	Poziția 1-5
	76cm-105 cm/ ≤19,5kg	Modul de orientare spre înainte		15 luni până la aproximativ 4 ani	Poziția 1-5

Instalarea bazei

consultați imaginile 3 - 12

! După ce așezați baza pe scaunul vehiculului, extindeți piciorul de fixare pe podea.

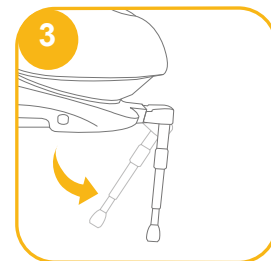

! Introduceți ghidaje de atașare de ISOFIX pentru a vă ajuta la instalare. 4 -1

! Există 10 poziții reglabile pentru ISOFIX. Apăsați pe butonul de ajustare ISOFIX pentru a plia ISOFIX. 5

! Asigurați-vă că ambii conectori ISOFIX sunt atașați în siguranță în punctele de ancorare ISOFIX. Culoarele indicatorilor de pe ambii conectori ISOFIX trebuie să fie complet verzi. 6 -1

! Dacă este necesară o instalare mai strânsă sau spațiu suplimentar în cabină, apăsați butonul de reglare ISOFIX 5 -1 și apăsați pentru a regla. 6

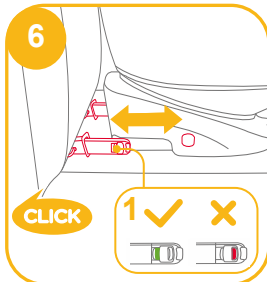
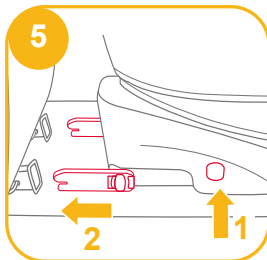
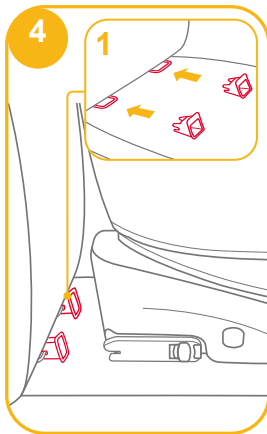

! După fixarea ISOFIX, trageți piciorul de susținere în jos, până la podea. Când indicatorul piciorului de fixare indică verde înseamnă că este instalat corect.

! Strângeți butonul de eliberare a piciorului de fixare, apoi scurtați piciorul de fixare în sus. 7

! Asigurați-vă întotdeauna că piciorul de susținere este în contact cu podeaua vehiculului și rămâne blocat, indiferent dacă există sau nu un copil în scaunul pentru copii îmbunătățit.

! Piciorul de fixare are mai multe poziții. Atunci când indicatorul piciorului de fixare arată roșu, aceasta înseamnă că piciorul de fixare este în poziția greșită. 8

! Asigurați-vă că piciorul de fixare este în contact complet cu podeaua vehiculului. Roșu înseamnă o instalare incorectă. 8

! Verificați pentru a vă asigura că baza este bine instalată trăgând ambii conectori ISOFIX.

! Conectorii ISOFIX trebuie atașați și blocați pe punctele de ancorare ISOFIX. 9 -1

! Piciorul de fixare trebuie instalat corect cu indicatorul verde. 9 -2

Consultați modul de orientare opus față de direcția de mers și modul înclinat, din cadrul secțiunii, pentru a utiliza sistemul de siguranță pentru copii.

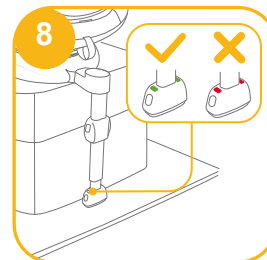
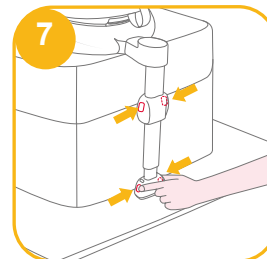

Scoaterea bazei

Pentru a scoate din vehicul apăsați butonul de reglare ISOFIX **10** -1 și trageți baza la distanță de scaun. **10** -2

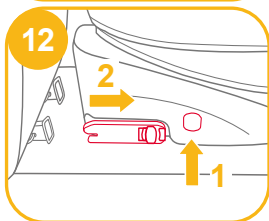
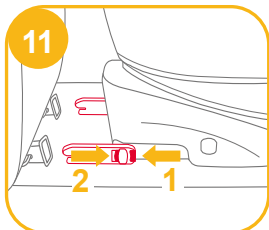
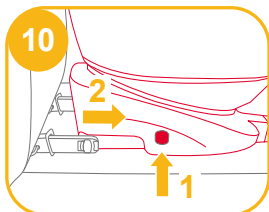

Apoi apăsați și eliberați conectorii din sistemul ISOFIX al vehiculului. **11**

Pentru a preveni deteriorarea în timpul transportului, apăsați butonul de reglare ISOFIX **12** -1 și pliați conectorul complet. **12** -2

Reglarea înclinării

consultați imaginile **13** - **14**

Strângeți mânerul de reglare a înclinării **13** pentru a regla sistemul de siguranță pentru copii în poziția corectă. Unghiurile de înclinare sunt prezentate la **14**.

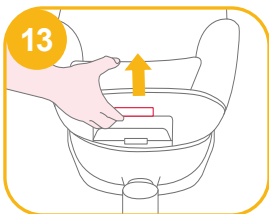

Verificați din nou poziția piciorului de fixare după înclinare.

Există 5 poziții de înclinare în modul de poziționare spre înainte și 5 poziții în modul de poziționare spre spate.



Utilizați scutul de impact lateral

consultați imaginile **15** - **16**

1. Sistemul de siguranță îmbunătățit pentru copii este livrat cu un scut de impact lateral detașabil. Scutul de impact lateral trebuie utilizat pe ușa vehiculului pentru o protecție optimă. Instalarea prezentată în **15**.
2. Apăsați butonul de eliberare pentru a îndepărta protecția de impact lateral. **16**

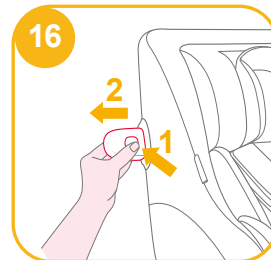
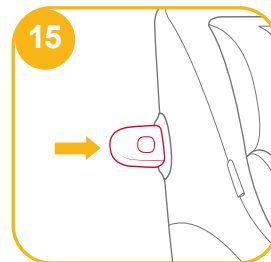

Reglarea înălțimii pentru suportul pentru cap și hamurile de umăr

consultați imaginile 17 - 19

1. Reglați suportul pentru cap și verificați dacă hamurile de umăr se află la înălțimea corectă, conform 17
 - ! Atunci când sunt utilizate în modul pentru copii mici, înălțimea hamurilor pentru umeri trebuie să fie chiar la nivelul părții umerilor copilului. 17
 - ! Atunci când sunt utilizate în modul orientat în față, fantele hamurilor pentru umeri trebuie să fie la nivelul umerilor copilului. 17
2. Trageți maneta de reglare a suportului pentru cap 18, în timp ce trageți în sus sau împingeți în jos suportul pentru cap până când se fixează în una dintre cele 6 poziții. Pozițiile suportului pentru cap sunt prezentate la 19.

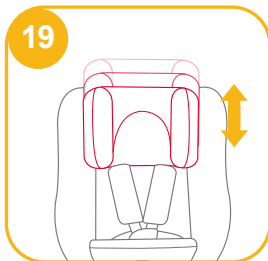
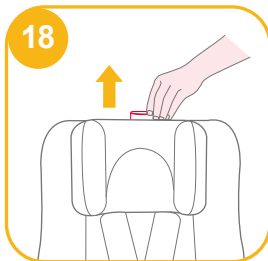

Utilizarea în modul de orientare spre spate (Înălțimea copilului 40 cm-105 cm/Greutatea copilului ≤ 19,5 kg/sugar - 4 ani)

consultați imaginile 3 - 9

! Vă rugăm să instalați sistemul de siguranță pentru copii pe scaunul din spate al vehiculului, apoi puneți copilul în sistemul de siguranță pentru copii.

consultați imaginile 20 - 29

1. Apăsați butonul de reglare ISOFIX 20 -1 și trageți baza de pe scaunul vehiculului.
2. Apăsați butonul de rotație pentru a roti scaunul, pentru o încărcare/ descărcare laterală mai ușoară a copilului, apoi rotiți scaunul în poziția dorită. 21&23
3. Dacă este necesară o instalare mai strânsă sau spațiu suplimentar în cabină, apăsați butonul de reglare ISOFIX 22 -1 și apăsați pentru a regla. 22 -2

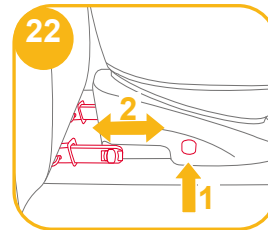
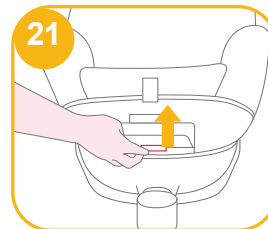
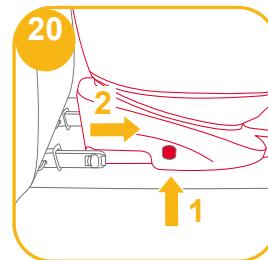

! Conectorii ISOFIX trebuie atașați și blocați pe punctele de ancorare ISOFIX. 23 -1

! Piciorul de fixare trebuie instalat corect cu indicatorul verde. 23 -2

! Asigurați-vă întotdeauna că scaunul pentru copii îmbunătățit rămâne blocat în modul orientat către față sau în modul orientat către spate, indiferent dacă există sau nu un copil în scaunul pentru copii îmbunătățit.

Fixarea copilului

După ce ați așezat copilul în scaun, verificați dacă curelele hamului de umăr sunt reglate la înălțimea corectă.

1. Apăsați butonul de reglare a curelei, în timp ce trageți hamurile pentru umeri la lungimea corespunzătoare. 24

2. Deblocați catarama hamurilor apăsând butonul roșu. 25

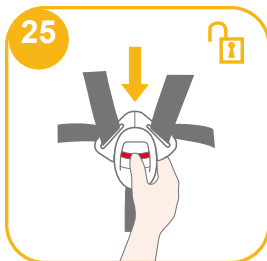
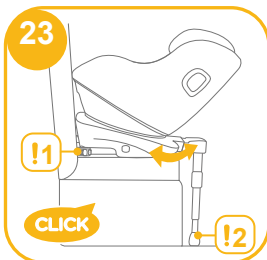

3. Fixați cataramele de pe ambele părți ale scaunului pentru o comoditate sporită a plasării copilului. 26

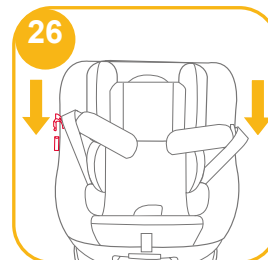

4. Inserția pentru copii este pentru protecția copiilor. 27

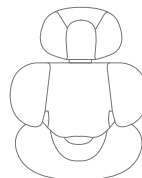
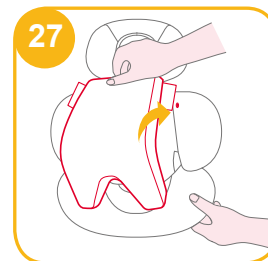

Recomandăm utilizarea inserției complete pentru confort pentru copii cu înălțimea sub 60 cm sau până când inserția devine neîncăpătoare. Inserția pentru copii crește protecția împotriva impactelor laterale.

5. Așezați copilul în sistemul de siguranță îmbunătățit pentru copii și treceți ambele brațe ale copilului prin hamuri.

! După ce copilul este așezat, verificați din nou dacă hamurile pentru umeri sunt la înălțimea corespunzătoare.

6. Cuplați catarama. Consultați 28

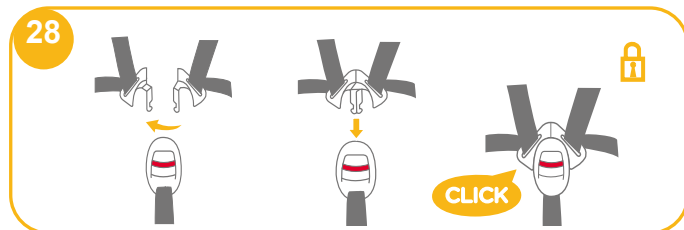

7. Trageți în jos husa de reglare și reglați hamul astfel încât copilul să fie bine fixat. 29

! Asigurați-vă că spațiul dintre copil și curelele hamului de umăr este de aproximativ o lățime de mână.

8. Dacă pașii 24 & 25 & 26 sunt urmați la sosirea la destinație în timp ce îndepărtați copilul, atunci hamul va fi poziționat astfel încât să nu fie un obstacol și să fie gata pentru încărcare când vă întoarceți la vehicul.



Utilizarea în modul de orientare spre înainte (Înălțimea copilului 76 cm-105 cm/Greutatea copilului ≤ 19,5 kg/ 15 luni - 4 ani)

consultați imaginile 3 - 9

! Vă rugăm să instalați sistemul de siguranță pentru copii pe scaunul vehiculului, apoi să puneți copilul în sistemul de siguranță pentru copii.

consultați imaginile 30 - 37

1. Apăsați butonul de reglare ISOFIX 30 -1 și trageți baza de pe scaunul vehiculului. 30 -2

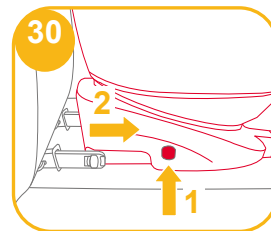

2. Apăsați butonul de rotație pentru a roti scaunul, pentru o încărcare/ descărcare laterală mai ușoară a copilului, apoi rotiți scaunul înainte, în poziția dorită. 31 & 33

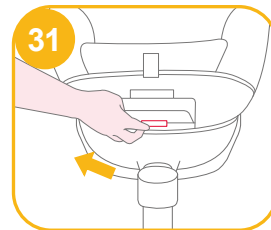

3. Dacă este necesară o instalare mai strânsă sau spațiu suplimentar în cabină, apăsați butonul de reglare ISOFIX 32 -1 și apăsați pentru a regla. 32 -2

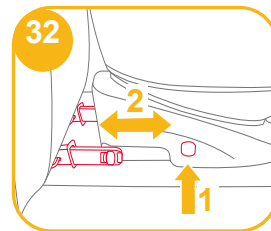

! Conectorii ISOFIX trebuie atașați și blocați pe punctele de ancorare ISOFIX. 33 -1

! Picioarea de fixare trebuie instalată corect cu indicatorul verde. 33 -2

! Asigurați-vă întotdeauna că scaunul pentru copii îmbunătățit rămâne blocat în modul orientat către față sau în modul orientat către spate, indiferent dacă există sau nu un copil în scaunul pentru copii îmbunătățit.

Fixarea copilului

După ce ați așezat copilul în scaun, verificați dacă curelele hamului de umăr sunt reglate la înălțimea corectă.

1. Apăsați butonul de reglare a curelei, în timp ce trageți hamurile pentru umeri la lungimea corespunzătoare. 34
2. Deblocați catarama hamurilor apăsând butonul roșu. 35
3. Fixați cataramele de pe ambele părți ale scaunului pentru o comoditate sporită a plasării copilului în poziția de orientare spre înainte. 36
4. La instalarea sistemului de siguranță pentru copii în modul orientat în față, nu utilizați inserția pentru copii.
5. Așezați copilul în sistemul de siguranță îmbunătățit pentru copii și treceți ambele brațe ale copilului prin hamuri. Cuplați catarama.

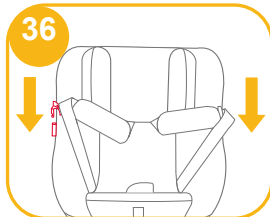
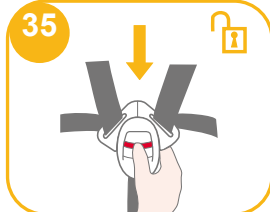
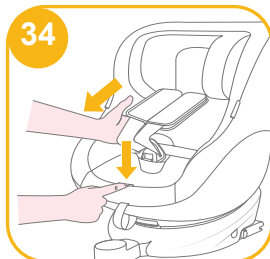

! După ce copilul este așezat, verificați din nou dacă hamurile pentru umeri sunt la înălțimea corespunzătoare.

6. Trageți în jos husa de reglare și reglați hamul astfel încât copilul să fie bine fixat. 37

! Asigurați-vă că spațiul dintre copil și curelele hamului de umăr este de aproximativ o lățime de mână.

7. Dacă pașii 34 & 35 & 36 sunt urmați la sosirea la destinație în timp ce îndepărtați copilul, atunci hamul va fi poziționat astfel încât să nu fie un obstacol și să fie gata pentru încărcare când vă întoarceți la vehicul.

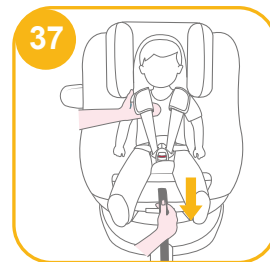

Demontarea părților moi

consultați imaginile 38 - 45

Apăsați butonul de culoare roșie pentru a decupla catarama. 38

Urmați pașii 39 - 45 pentru a detașa componentele moi.

Pentru a reatașa componentele moi, vă rugăm repetați pașii de mai sus în ordine inversă.

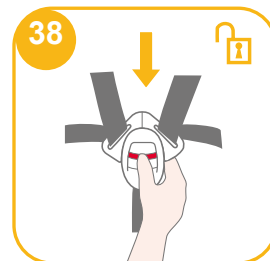

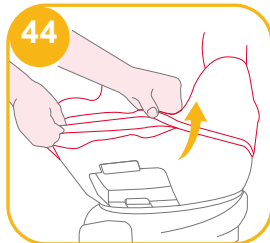
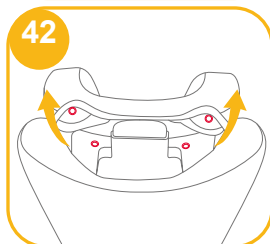
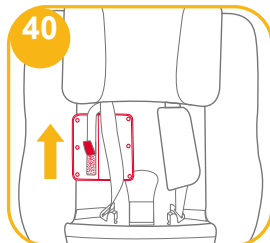
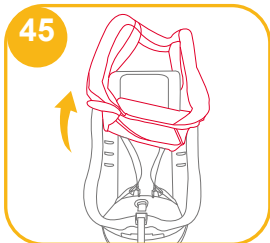
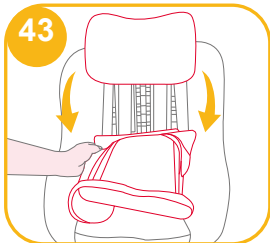
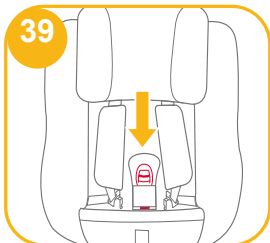

Îngrijire și întreținere

- ! După îndepărtarea penei din inserție, vă rugăm să o depozitați în locuri inaccesibile copilului.
- ! Spălați componentele moi și căptușeala interioară cu apă rece, sub 30°C.
- ! Nu călcați componentele moi.
- ! Nu înălbiți sau nu curățați chimic componentele moi.
- ! Nu utilizați detergenți neutri nediluți benzină sau alți solvenți organici pentru a spăla sistemul de siguranță pentru copii sau baza. Aceasta poate cauza deteriorarea sistemului de siguranță pentru copii.
- ! Nu storceți husa scaunului și căptușeala interioară pentru a le usca. Poate lăsa cute în husa scaunului și căptușeala interioară.
- ! Lăsați husa scaunului și căptușeala interioară să se usuce în aer liber, la umbră.
- ! Îndepărtați sistemul de siguranță pentru copii și baza de pe scaunul vehiculului dacă nu le folosiți pentru o perioadă lungă de timp. Puneți sistemul de siguranță pentru copii într-un loc răcoros și uscat și unde copilul nu îl poate accesa.
- ! Nu manipulați conectorii cablajului în timpul curățării.

